



EMOS[®]

A brand of **legrand**[®]

Katalog Lighting 2024/2025



OBSAH

Pracovní osvětlení a reflektory

LED REFLEKTORY10

■ AVENO10

■ INOVO14

■ INOVO PIR16

■ ILIO18

■ ILIO PIR19

■ TAMBO20

■ TAMBO PIR21

□ SIMPO22

□ SIMPO PIR23

PŘÍSLUŠENSTVÍ
PRO LED REFLEKTORY24

PRACOVNÍ SVĚTLA26

■ CANNO26

■ HOBBY SLIM27

■ ILIO28

■ ACCO29

Prostorové osvětlení

LED LINEÁRNÍ34

■ ORTO34

LED PANELE VELKÉ36

■ PROXO36

■ LEXXO38

■ PIXXO41

■ VEXXO42

■ RIVI43

■ MAXXO44

■ REXXO45

□ DAXXO46

PŘÍSLUŠENSTVÍ
PRO LED PANELE47

PŘISAZENÁ SVĚTLA54

■ RIVI54

■ ALVI56

■ ILVI58

■ ILVI GoSmart60

■ LIVI62

■ TIVI64

■ DIONI66

■ NEXXO68

■ RORI82

■ CORI SENSOR83

■ TORI84

■ TORI SENSOR85

■ ZURI86

■ ZURI PIR87

■ DORI88

■ QARI89

□ FLORI90

□ FIONI92

□ RUBIC94

VESTAVNÁ SVĚTLA98

■ SIMMI98

■ GERI100

■ VIXXO102

■ NEXXO104

□ RUBIC116

Průmyslová světla

HIGHBAYS120

■ ASTER120

■ CORUS122

PŘÍSLUŠENSTVÍ
PRO HIGHBAYS124

PRACHOTĚSNÁ SVĚTLA126

■ MISTY126

■ FESTY127

■ SOLIS128

□ DUSTY129

Svítidla pro speciální aplikace

ORIENTAČNÍ SVĚTLA132

■ AMAL132

■ DIRAL133

■ DIRBY134

NOUZOVÁ SVĚTLA135

■ ORSU135

■ CESSI A NESSI136

PŘÍSLUŠENSTVÍ
PRO NOUZOVÁ SVĚTLA137

KABINETNÍ SVĚTLA138

■ TIGO138

Osvětlovací elektronika

ZAHRADNÍ SVĚTLA142

■ SUNNO142

■ SOLO143

■ SPILO144

■ BRIXO145

■ LUNIS146

□ LUMI147

SENZORY148

■ SENZORY PIR/MW148

■ SENZORY PIR149

LED DRIVERY150

Světelné zdroje

LED TRUBICE156

■ PROFI PLUS156

□ BASIC157

LED ŽÁROVKY158

■ VINTAGE158

■ LED DIMMABLE160

■ LED FILAMENT A-CLASS161

■ LED FILAMENT D-CLASS162

■ LED CLASSIC164

■ LED BASIC170

■ HALOGEN171

EMOS GoSmart172

■ GoSmart žárovky WIFI172

■ GoSmart žárovky ZigBee173

■ GoSmart LED pásky WIFI174

PRODUKTY EMOS GoSmart176

BEZPEČNOST DAT A KOMPATIBILITA178

APLIKACE EMOS GoSmart179

Wi-Fi protokol180

Zig Bee protokol181

■ GoSmart LED svítidlo ILVI182

■ GoSmart LED vánoční

řetěz CLASSIC183

■ GoSmart LED žárovky WIFI184

■ GoSmart LED žárovky ZigBee185

■ GoSmart LED pásky WIFI186

■ GoSmart multifunkční

ZigBee brána187

■ GoSmart scénické ovladače

ZigBee188

■ Moduly190

■ Senzory192

■ IP kamery venkovní193

REJSTŘÍK194

PROFI PLUS

Profesionální produkty nejvyšší kvality určené pro světelné projekty, které vynikají vysokou světelnou účinností v kombinaci s naprostou spolehlivostí a úsporou provozních nákladů.
Záruka: minimálně 5 let.

PROFI/EXCLUSIVE

Produkty splňující vysoké kvalitativní standardy umožňující i profesionální nasazení (Profi) nebo produkty s vyšší přidanou hodnotou pro koncového uživatele (Exclusive).
Záruka: minimálně 3 roky.

CLASSIC

Bestsellery v naší nabídce, to je kategorie produktů Classic. Naleznete v ní osvětlení a světelné zdroje s optimálním poměrem cena/výkon, které vyhoví převážně většině běžných aplikací.
Záruka: 2 nebo 3 roky.

ESSENTIAL

Produkty pro ty, pro které je cena hlavním rozhodovacím kritériem. Přes svou příznivou cenu splňují všechny kvalitativní standardy a legislativní předpisy pro tento typ produktů.
Záruka: 2 roky.

EMOS®

A brand of **legrand®**



Děláme život jednodušší

Specialista na drobné elektro! Baví nás vyvíjet, vyhledávat a dodávat takové elektro výrobky, které díky své optimální ceně a kvalitě pomáhají našim obchodním partnerům uspět na současném vysoce konkurenčním trhu.

Již přes 30 let vám nabízíme to nejlepší z výrobků domácího elektrika. Pod značkou EMOS naleznete zejména baterie, světelné zdroje a svítidla pro domácí i průmyslové využití, prodlužovací přívoody, svítilny, antény a další drobná elektronická zařízení jako jsou multimetry, zkoušečky nebo zvonky. Zaměstnáváme více než 450 lidí v pěti zemích, kteří se pečlivě starají o to, aby naše produkty dosahovaly nejvyšší kvality a aby byly co nejrychleji doručeny přímo k vám, našim ceněným zákazníkům. Od roku 2022 jsme se stali součástí prestižní nadnárodní skupiny Legrand, což nám poskytuje další možnosti inovací a zlepšení našich služeb pro vás.



Přímý distributor pro Českou republiku, Slovensko, Maďarsko, Slovinsko a Chorvatsko.

www.emos.eu

Základní filozofie EMOS



**OPTIMÁLNÍ POMĚR
CENA/KVALITA
VÝROBKŮ**

Každý náš výrobek podléhá přísné kontrole kvality u týmu inspekčních zaměstnanců přímo u výrobce a následně i v naší vlastní laboratoři. Provádíme bezmála 1 100 testů ročně, na které dohlíží 25 specialistů.



**SKLADOVÁ
DOSTUPNOST
24 HODIN**

Nabízíme vynikající skladovou dostupnost našich výrobků a rychlé dodání našim zákazníkům. Celková skladovací plocha přesahuje 16 000 m² a umožňuje pro vás držet více jak 95 % položek z našeho sortimentu stále skladem a v dostatečné zásobě.



**RYCHLOST
A JEDNODUCHOST
KOMUNIKACE**

Zákazníci s námi komunikují způsobem, který jim nejlépe vyhovuje – prostřednictvím obchodních zástupců, online portálů B2B a B2C nebo telefonicky. 90 obchodních zástupců skupiny EMOS navštíví v průměru 650 zákazníků denně.

0 nadnárodní skupině Legrand

Legrand je celosvětovým specialistou na elektrickou a digitální infrastrukturu a nabízí výrobky a řešení s vysokou přidanou hodnotou, které zlepšují život tím, že mění prostory, kde lidé žijí, pracují a setkávají se. Skupina Legrand zaměstnává více než 38 200 pracovníků v téměř 90 zemích a pracuje na zdokonalování elektrických a digitálních infrastruktur budov, pomáhá je digitalizovat a snižovat jejich uhlíkovou stopu. Legrand má řešení pro všechny typy budov - obytné budovy, datová centra a další nebytové budovy; stejně jako průmyslové prostory a infrastruktury. Technologické znalosti skupiny, její vedoucí pozice, širší a rozmanitost nabídky, mezinárodní přítomnost a síla jejích značek dohromady dělají ze společnosti Legrand globálního lídra.

#LegrandImprovingLives

www.legrandgroup.com

@legrand



Obchodní zastoupení EMOS

ČESKÁ REPUBLIKA

Sídlo firmy a logistické centrum

EMOS spol. s r.o.
Lipnická 2844
750 02 Přerov

IČ: 19014104
DIČ: CZ19014104
bankovní spojení: KB Přerov
číslo účtu: 296149-831/0100
e-mail: emos@emos.cz

spojovatelka: +420 581 261 111
zákaznické centrum B2B: +420 581 261 270
zákaznické centrum B2C: +420 581 261 233
odbytí fax: +420 581 701 332

sklad: +420 581 261 160 / 290 / 293
reklama: +420 581 261 281
GPS: 49.467587°N, 17.448671°E

Kancelář Praha

EMOS spol. s r.o.
PB Park, Průmyslová 1306/7
102 00 Praha 10 – Hostivař



SLOVENSKÁ REPUBLIKA

EMOS SK s.r.o.
Hlinická 409/22
014 01 Bytča

IČO: 36392961
IČ DPH: SK2020104834
e-mail: info@emos.sk

odd. odbytu: +421 41 50 916 14
+421 902 96 69 96
sekretariát: +421 41 509 16 11

POLSKO

EMOS PL Sp. z o.o.
ul. Gaczyńskiego 6
43-300 Bielsko-Biała

tel.: +48 33 816 92 42,
e-mail: biuro@emos.pl

SLOVINSKO



EMOS SI, d.o.o.
Rimska cesta 92
3311 Šempeter v Savinjski dolini

tel.: +386 8 205 17 20
e-mail: narocila@emos-si.si

MAĎARSKO

EMOS HU Kft.
Budaörs Office Park, A épület
2040 Budaörs, Szabadság út 117

tel.: +36 70 398 5891
fax: +36 23 41 42 99
e-mail: info@emos.hu

 EMOS Group
 obsluhované trhy

Albánie | Belgie | Bosna a Hercegovina | Bulharsko | Černá Hora | Dánsko | Estonsko | Finsko | Francie | Chorvatsko | Itálie | Kypr | Litva | Lotyšsko | Maďarsko | Moldavsko | Německo | Nizozemí | Polsko | Portugalsko | Rakousko | Rumunsko | Řecko | Severní Makedonie | Slovensko | Slovinsko | Srbsko | Španělsko | Švédsko | Ukrajina



Eurologistické centrum s rozlohou přesahující 16 000 m² a skladovací kapacitou 21 000 palet. Sklad řídí zkušení manažeři pomocí sofistikovaného softwaru, čárových kódů a technologie RFID.

Making Life Easy



KOMPLETNÍ SVĚTELNÝ SERVIS

projektové instalace

Profesionalita

kompletní a odborný servis při zpracování projektů osvětlení

Efektivita

vybereme nejvhodnější řešení a správná svítidla dle typu vašeho objektu

Garance

záruka až 5 let na naše produkty a spolehlivé měření osvětlení po instalaci

Zajistíme pro vás

- zpracování nejvhodnějšího řešení projektu
- výpočet energetické a finanční náročnosti
- zajištění technických podkladů
- kontrolní měření po instalaci

Dodání podkladů

Ideálním podkladem pro zpracování projektu osvětlení je stavební projekt v elektronické formě (např. DWG), popřípadě u jednodušších objektů náčrty místnosti s rozměry, případně fotodokumentace. Dále je vhodné doplnit také popis objektu (jedná-li se např. o prodejnu, výrobní provoz, kancelář atd.), jeho stávajícího osvětlení (pokud je) a požadavky na osvětlení nové.

Kontaktujte profesionály

Univerzální: projects@emos.eu
Česko: projekty@emos.cz
Slovensko: projekty@emos.sk
Polsko: projekty@emos.pl
Slovinsko: projekti@emos-si.si
Maďarsko: projekte@emos.hu

www.emos.eu/lighting



**EMOS[®]**A brand of  **legrand**

Nabízené služby

Výpočet osvětlení

Jsme schopni pro vás na míru zpracovat kompletní návrh osvětlení dle platných norem nebo definovaných požadavků. Světelné výpočty provádíme výhradně v programu **Dialux**. Protokol obsahuje výsledky provedených výpočtů osvětlení dle požadovaných norem ČS (bodovou metodou) pro jednotlivé místnosti včetně výpočtu činitele oslnění UGR (v případě vnitřních prostor), seznam použitých svítidel, jejich množství, okótované půdorysy daných prostorů a jejich normálovou osvětlenost, minimálně jeden 3D pohled na daný prostor s vykreslením nepravých barev.

Měření osvětlení

Službu měření osvětlení provádíme pomocí kalibrovaných měřících přístrojů. Po naměření hodnot vypracujeme protokol o měření, který obsahuje povinné informace dle ČSN 360011 a ČSN EN 12464-1 pro umělé osvětlení nebo dle ČSN 73 0580 pro denní osvětlení.

Výpočet energetické a finanční návratnosti

K vypracovanému návrhu osvětlení pro vás zpracujeme výpočet energetické a finanční návratnosti. Pomůžeme vám také sestavit přesvědčivé obchodní zdůvodnění.

EMOS spol. s r.o. je oficiální partner DIALux.

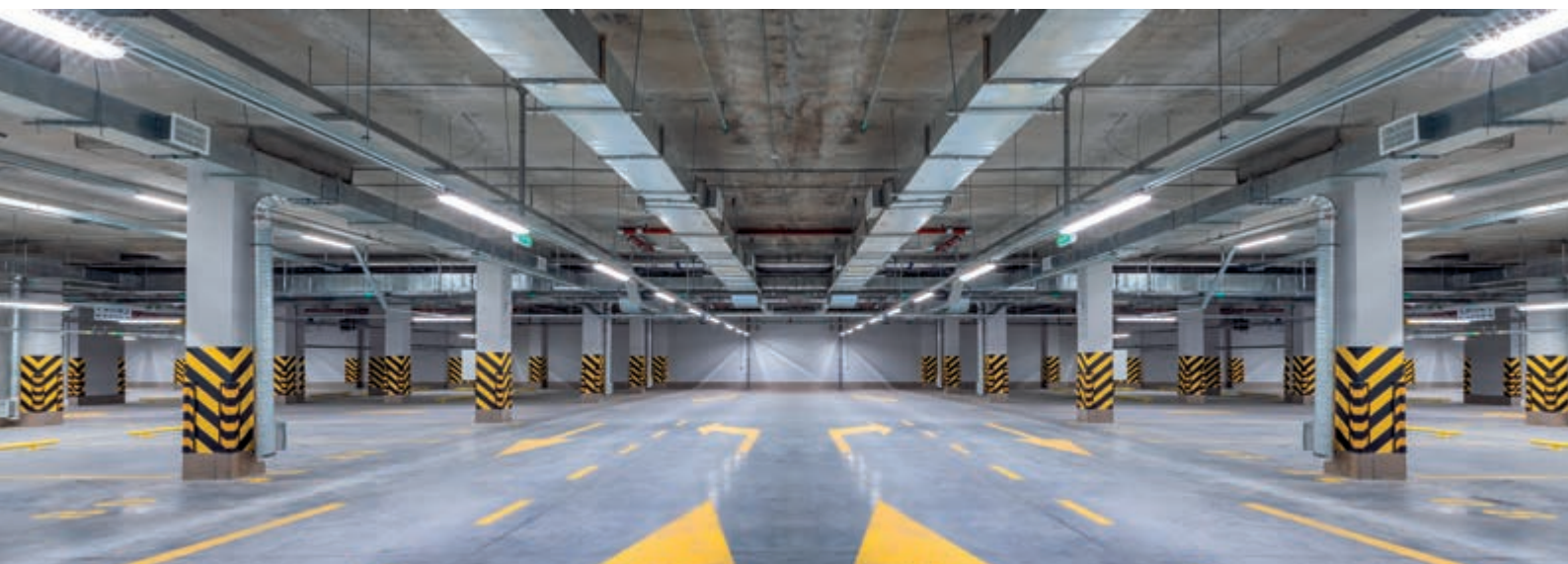
DIALux



Pracovní osvětlení a reflektory

LED REFLEKTORY

AVENO

PROFI PLUS



ZS2413



ZS2423



ZS2433

..... více str. 10–11



ZS2443



ZS2453



ZS2463



ZS2473

..... více str. 12



ZS2443A



ZS2453A



ZS2463A



ZS2473A

..... více str. 13

INOVO

PROFI



ZS2612



ZS2622



ZS2632



ZS2642



ZS2652



ZS2662



ZS2672

..... více str. 14–15



INOVO PIR

PROFI



ZS2712



ZS2722



ZS2732



ZS2742

..... vice str. 16-17

ILIO

CLASSIC



ZS2510



ZS2520



ZS2530



ZS2540

..... vice str. 18

ILIO PIR

CLASSIC



ZS2910



ZS2920



ZS2930



ZS2940

..... vice str. 19

TAMBO

CLASSIC



ZS2511



ZS2521



ZS2531



ZS2541

..... vice str. 20

TAMBO PIR

CLASSIC



ZS2911



ZS2921



ZS2931



ZS2941

..... vice str. 21



SIMPO

ESSENTIAL

ZS2213 ZS2223 ZS2233 ZS2243

..... více str. 22

SIMPO PIR

ESSENTIAL

ZS2313 ZS2323 ZS2333 ZS2343

..... více str. 23

PŘÍSLUŠENSTVÍ PRO LED REFLEKTORY

PŘÍSLUŠENSTVÍ PRO LED REFLEKTORY

KABELOVÁ SPOJKA PLASTOVÁ
(I - Spojka, šroubovací, 3× 2,5 mm²)

ZS9010

KABELOVÁ SPOJKA PLASTOVÁ
(I - Spojka, bezšroubová, 3× 2,5 mm²)

ZS9020

KABELOVÁ SPOJKA PLASTOVÁ
(T - Spojka, šroubovací, 3× 2,5 mm²)

ZS9030

ZS9510

..... více str. 24–25



PRACOVNÍ SVĚTLA

CANNO

PROFI

ZS3360F



ZS3360S



.....více str. 26

HOBBY SLIM

CLASSIC

ZS2221.2



ZS2231.2



.....více str. 27

ILIO

CLASSIC

ZS3322



ZS3332



ZS3342



.....více str. 28

PRACOVNÍ SVĚTLA AKUMULÁTOROVÁ

ACCO

CLASSIC

ZS2812



ZS2822



ZS2832



.....více str. 29

AVENO

LED reflektory AVENO v sobě kombinují špičkové parametry a moderní vzhled. Reflektory poskytují vysokou světelnou účinnost až 150 lm/W. Robustní a výborně zpracované hliníkové tělo obstojí i v nejnáročnějších podmínkách. AVENO nabízí i modely s asymetrickým úhlem vyzařování pro specifičtější osvětlení např. reklamních ploch apod.

Hlavní benefity:

- úspora provozních nákladů až 95 % ve srovnání s halogenovými reflektory
- krytí IP66 zaručuje odolnost vůči vodě i prachu
- robustní konstrukce

Oblasti použití: trvalé osvětlení vnitřních i venkovních prostor.



ZS2413

☐ 1/-/-/10



ZS2423

☐ 1/-/-/10



ZS2433

☐ 1/-/-/10

Typ	EAN	Příkon	Světelný tok	CCT	PF	Úhel vyzařování	Světelná účinnost	Flicker-Free	Stmívání	Š × V × H
ZS2413	8592920130728	20 W	2 900 lm	4 000 K	> 0,9	100°	145 lm/W	ano	ne	175 × 165 × 34 mm
ZS2423	8592920130742	30 W	4 500 lm	4 000 K	> 0,9	100°	150 lm/W	ano	ne	196 × 183 × 37 mm
ZS2433	8592920130766	48 W	7 200 lm	4 000 K	> 0,9	100°	150 lm/W	ano	ne	247 × 183 × 37 mm



EMOS®

A brand of Legrand®

Životnost (L80)	50 000 hodin
CRI	> 80
Materiál těla	hliník
Materiál difuzoru	sklo
IP	IP66
IK	IK08
Délka přívodního kabelu	1 m



Fotometrická data
ke stažení na
www.emos.eu/LDT

NEW

5
YEARS
WARRANTY

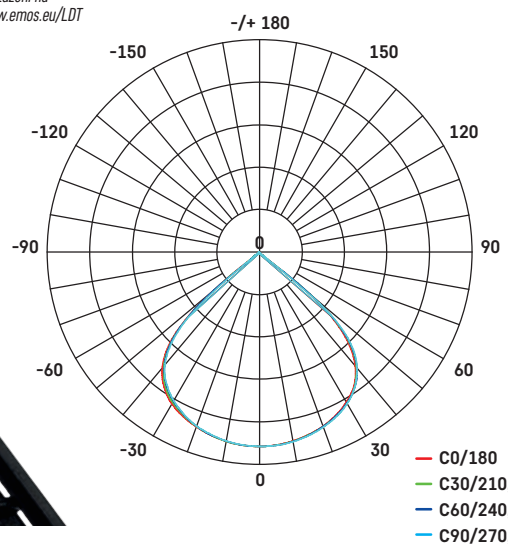

Napájecí
kabel
s gumovým
pláštěm

AVENO

LED reflektory AVENO v sobě kombinují špičkové parametry a moderní vzhled. Reflektory poskytují vysokou světelnou účinnost až 160 lm/W. Robustní a výborně zpracované hliníkové tělo obstojí i v nejnáročnějších podmínkách. AVENO nabízí i modely s asymetrickým úhlem vyzařování pro specifičtější osvětlení např. reklamních ploch apod.

Hlavní benefity:

- ve srovnání s halogenovými reflektory úspora provozních nákladů až 95 %
- krytí IP66 zaručuje odolnost vůči vodě i prachu
- robustní konstrukce

Oblasti použití: trvalé osvětlení vnitřních i venkovních prostor.



ZS2443

1/-/-1



ZS2453

1/-/-1



ZS2463

1/-/-1



ZS2473

1/-/-1

Typ	EAN	Příkon	Světelný tok	CCT	PF	Úhel vyzařování	Světelná účinnost	Flicker-Free	Stmívání	Š × V × H
ZS2443	8592920129388	100 W	16 000 lm	4 000 K	> 0,9	90°	160 lm/W	ano	ano	294 × 270 × 70 mm
ZS2453	8592920129395	150 W	24 000 lm	4 000 K	> 0,9	90°	160 lm/W	ano	ano	294 × 345 × 70 mm
ZS2463	8592920129401	200 W	32 000 lm	4 000 K	> 0,9	90°	160 lm/W	ano	ano	368 × 388 × 75 mm
ZS2473	8592920129418	300 W	48 000 lm	4 000 K	> 0,9	90°	160 lm/W	ano	ano	432 × 425 × 75 mm



Možnost nastavení úhlu reflektoru

EMOS[®]

A brand of **legrand**

Životnost (L80)	50 000 hodin
CRI	> 80
Materiál těla	hliník
Materiál difuzoru	sklo
IP	IP66
IK	IK08



Fotometrická data
ke stažení na
www.emos.eu/LDT

NEW

5
YEARS
WARRANTY

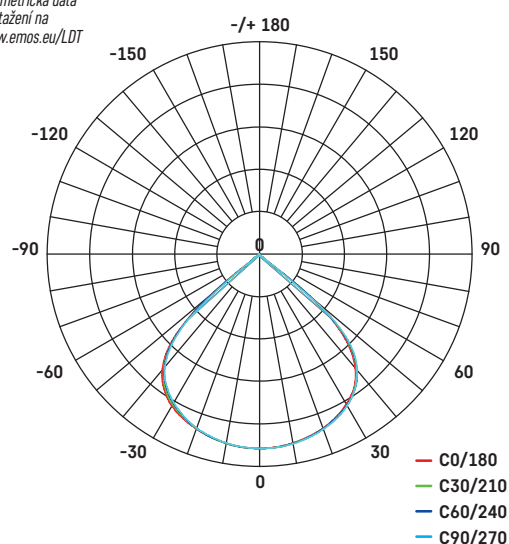

ZS2443A

☞ 1/-/-1



ZS2453A

☞ 1/-/-1



ZS2463A

☞ 1/-/-1



ZS2473A

☞ 1/-/-1

Typ	EAN	Příkon	Světelný tok	CCT	PF	Úhel vyzařování	Světelná účinnost	Flicker-Free	Stmívání	Š × V × H
ZS2443A	8592920129456	100 W	15 500 lm	4 000 K	> 0,9	60° × 135°	155 lm/W	ano	ano	294 × 270 × 70 mm
ZS2453A	8592920129449	150 W	23 250 lm	4 000 K	> 0,9	60° × 135°	155 lm/W	ano	ano	294 × 345 × 70 mm
ZS2463A	8592920129432	200 W	31 000 lm	4 000 K	> 0,9	60° × 135°	155 lm/W	ano	ano	368 × 388 × 70 mm
ZS2473A	8592920129425	300 W	46 500 lm	4 000 K	> 0,9	60° × 135°	155 lm/W	ano	ano	432 × 425 × 75 mm

INOVO

Světelná účinnost až 110 lm/W v kombinaci s naprostou spolehlivostí a velmi jednoduchým připojením dělají z LED reflektorů INOVO bestseller pro všechny montážní techniky i hobby uživatele.

Hlavní benefity:

- úspora provozních nákladů až 70 % ve srovnání s halogenovými reflektory
- profesionální zpracování do nejnáročnějších podmínek
- jednoduché připojení kabelu za pomoci kabelové spojky nacházející se přímo v balení

Oblasti použití: trvalé osvětlení vnitřních i venkovních prostor.



ZS2612

1/-/-/30



ZS2622

1/-/-/20



ZS2632

1/-/-/10



ZS2642

1/-/-/10

Typ	EAN	Příkon	Světelný tok	CCT	PF	Úhel vyzařování	Světelná účinnost	Š × V × H
ZS2612	8592920105665	10 W	1 100 lm	4 000 K	> 0,7	120°	110 lm/W	95 × 70 × 28 mm
ZS2622	8592920105689	20 W	2 200 lm	4 000 K	> 0,7	120°	110 lm/W	135 × 95 × 28 mm
ZS2632	8592920105702	30 W	3 300 lm	4 000 K	> 0,9	120°	110 lm/W	160 × 110 × 28 mm
ZS2642	8592920105726	50 W	5 500 lm	4 000 K	> 0,9	120°	110 lm/W	200 × 145 × 28 mm

**EMOS**[®]A brand of **Legrand**

Životnost	50 000 hodin
CRI	> 80
Materiál těla	hliník
Materiál difuzoru	sklo
IP	IP65
IK	IK07
Délka přívodního kabelu	30 cm



Fotometrická data
ke stažení na
www.emos.eu/LDT

5
YEARS
WARRANTY

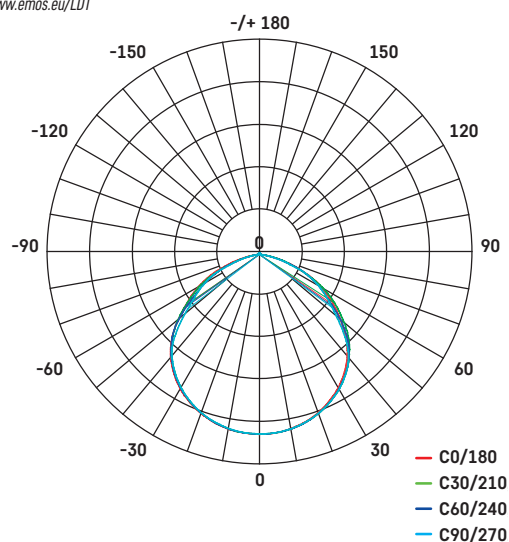
**ZS2652**

1/-/-/5

**ZS2662**

1/-/-/3

**ZS2672**

1/-/-/2

Typ	EAN	Příkon	Světelný tok	CCT	PF	Úhel vyzařování	Světelná účinnost	Š × V × H
ZS2652	8592920105740	100 W	11 000 lm	4 000 K	> 0,9	120°	110 lm/W	300 × 220 × 42 mm
ZS2662	8592920105764	150 W	16 500 lm	4 000 K	> 0,9	120°	110 lm/W	335 × 270 × 43 mm
ZS2672	8592920105788	200 W	22 000 lm	4 000 K	> 0,9	120°	110 lm/W	390 × 300 × 49 mm

INOVO PIR

Světelná účinnost až 110 lm/W v kombinaci s naprostou spolehlivostí a velmi jednoduchým připojením dělají z LED reflektorů INOVO PIR bestseller pro všechny montážní techniky i hobby uživatele. Reflektory jsou vybaveny senzorem pohybu s možností nastavení citlivosti a doby provozu po sepnutí.

Hlavní benefity:

- úspora provozních nákladů až 70 % ve srovnání s halogenovými reflektory
- profesionální zpracování do nejnáročnějších podmínek
- jednoduché připojení kabelu do svorkovnice

Oblasti použití: trvalé osvětlení vnitřních i venkovních prostor.



ZS2712

☐ 1/-/-/20



ZS2722

☐ 1/-/-/20



ZS2732

☐ 1/-/-/10



ZS2742

☐ 1/-/-/10

Typ	EAN	Příkon	Světelný tok	CCT	PF	Úhel vyzařování	Světelná účinnost	Detekční úhel	Detekční dosah	Doba sepnutí	Š × V × H
ZS2712	8592920105801	10 W	1 100 lm	4 000 K	> 0,7	120°	110 lm/W	120°	10 m	min. 10 s ± 3 s - max. 7 min ± 2 min	95 × 70 × 54 mm
ZS2722	8592920105825	20 W	2 200 lm	4 000 K	> 0,7	120°	110 lm/W	120°	10 m	min. 10 s ± 3 s - max. 7 min ± 2 min	135 × 95 × 54 mm
ZS2732	8592920105832	30 W	3 300 lm	4 000 K	> 0,9	120°	110 lm/W	120°	10 m	min. 10 s ± 3 s - max. 7 min ± 2 min	160 × 110 × 55 mm
ZS2742	8592920105849	50 W	5 500 lm	4 000 K	> 0,9	120°	110 lm/W	120°	10 m	min. 10 s ± 3 s - max. 7 min ± 2 min	200 × 145 × 55 mm



EMOS®

A brand of Legrand®

Životnost	50 000 hodin
CRI	> 80
Materiál těla	hliník
Materiál difuzoru	sklo
IP	IP65
IK	IK06
Délka přívodního kabelu	30 cm



Fotometrická data
ke stažení na
www.emos.eu/LDT

5
YEARS
WARRANTY

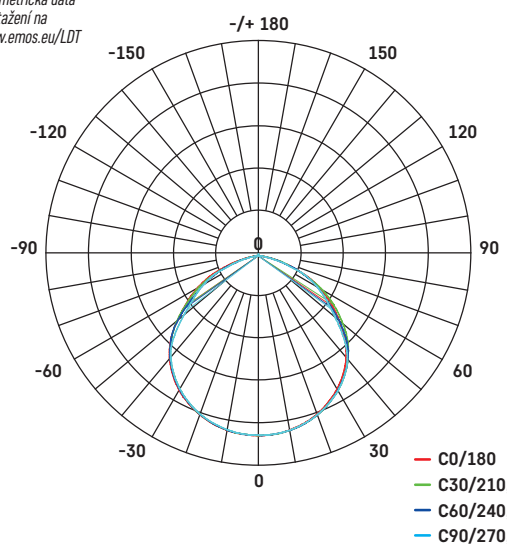

Nastavení
pohybového čidla,
jeho citlivosti
a doby provozu
po sepnutí

ILIO

LED reflektory ILIO nabízí unikátní design s mléčným PC difuzorem, který se stará o dokonale symetrické rozložení světla do osvětlovaného prostoru.

Hlavní benefity:

- úspora provozních nákladů až 90 % ve srovnání s halogenovými reflektory
- krytí IP65 zaručuje voděodolnost
- jednoduché připojení kabelu do svorkovnice

Oblasti použití: osvětlení fasád, osvětlení soukromých i veřejných prostor, osvětlení prodejních a výstavních stánků.

Životnost	25 000 hodin
CRI	> 80
Materiál těla	hliník
Materiál difuzoru	plast (PC)
IP	IP65
IK	IK08



Fotometrická data ke stažení na www.emos.eu/LDT

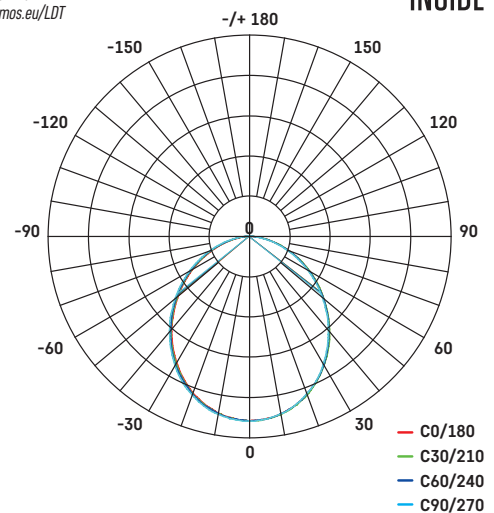

ZS2510

1/-/-20



ZS2520

1/-/-20



ZS2530

1/-/-12



ZS2540

1/-/-10

Typ	EAN	Příkon	Světelný tok	CCT	PF	Úhel vyzařování	Světelná účinnost	Š × V × H
ZS2510	8592920081495	10,5 W	950 lm	4 000 K	> 0,9	120°	90 lm/W	114 × 99 × 51 mm
ZS2520	8592920081518	21 W	1 900 lm	4 000 K	> 0,9	120°	90 lm/W	147 × 123 × 55 mm
ZS2530	8592920081532	31 W	2 800 lm	4 000 K	> 0,9	120°	90 lm/W	178 × 148 × 55 mm
ZS2540	8592920081556	51 W	4 600 lm	4 000 K	> 0,9	120°	90 lm/W	208 × 170 × 55 mm

ILIO PIR

LED reflektory ILIO PIR jsou vybaveny senzorem pohybu, který umožňuje nastavení soumrakového čidla a doby provozu po sepnutí.

Hlavní benefity:

- úspora provozních nákladů až 90 % ve srovnání s halogenovými reflektory
- krytí IP44 zaručuje voděodolnost
- jednoduché připojení kabelu do svorkovnice

Oblasti použití: osvětlení prostor soukromých i komerčních objektů.

Životnost	25 000 hodin
CRI	> 80
Materiál těla	hliník
Materiál difuzoru	plast (PC)
IP	IP44
IK	IK06



Fotometrická data ke stažení na www.emos.eu/LDT

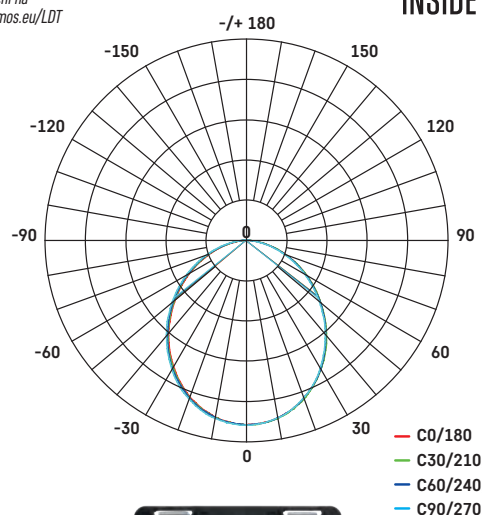

ZS2910

☐ 1/-/-/18



ZS2920

☐ 1/-/-/12



ZS2930

☐ 1/-/-/10



ZS2940

☐ 1/-/-/5

Typ	EAN	Příkon	Světelný tok	CCT	PF	Úhel vyzařování	Světelná účinnost	Detekční úhel	Detekční dosah	Doba sepnutí	Š × V × H
ZS2910	8592920081570	10,5 W	950 lm	4 000 K	> 0,9	120°	90 lm/W	120°	10 m	min. 10 s ± 5 s - max. 10 min ± 1 min	114 × 162 × 75 mm
ZS2920	8592920081792	21 W	1 900 lm	4 000 K	> 0,9	120°	90 lm/W	120°	10 m	min. 10 s ± 5 s - max. 10 min ± 1 min	147 × 175 × 75 mm
ZS2930	8592920081594	31 W	2 800 lm	4 000 K	> 0,9	120°	90 lm/W	120°	10 m	min. 10 s ± 5 s - max. 10 min ± 1 min	178 × 201 × 75 mm
ZS2940	8592920081617	50 W	4 000 lm	4 000 K	> 0,9	120°	90 lm/W	120°	10 m	min. 10 s ± 5 s - max. 10 min ± 1 min	208 × 223 × 75 mm

TAMBO

LED reflektory TAMBO v ultratenkém designu jsou vyrobené z hliníku s mléčným PC difuzorem zajišťujícím příjemně rozptýlené světlo.

Hlavní benefity:

- úspora provozních nákladů až 90 % ve srovnání s halogenovými reflektory
- krytí IP65 zaručuje voděodolnost
- ultratenký design

Oblasti použití: nenáročné aplikace v komerčních a privátních objektech a okolním prostředí.

Životnost	25 000 hodin
CRI	> 80
Materiál těla	hliník
Materiál difuzoru	plast (PC)
IP	IP65
IK	IK08
Délka přívodního kabelu	30 cm



Fotometrická data
ke stažení na
www.emos.eu/LDT

3
YEARS
WARRANTY

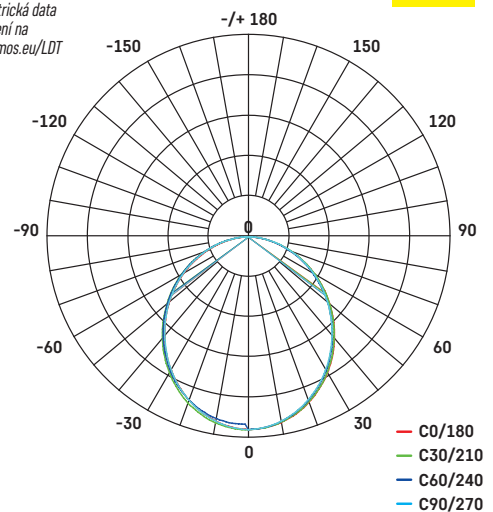

ZS2511

☐ 1/-/-/14



ZS2521

☐ 1/-/-/12



ZS2531

☐ 1/-/-/10



ZS2541

☐ 1/-/-/7

Typ	EAN	Příkon	Světelný tok	CCT	PF	Úhel vyzařování	Světelná účinnost	Š × V × H
ZS2511	8592920081631	10,5 W	800 lm	4 000 K	> 0,9	120°	80 lm/W	105 × 102 × 55 mm
ZS2521	8592920081655	20 W	1 600 lm	4 000 K	> 0,9	120°	80 lm/W	135 × 101 × 55 mm
ZS2531	8592920081679	30,5 W	2 600 lm	4 000 K	> 0,9	120°	80 lm/W	165 × 114 × 55 mm
ZS2541	8592920081693	51 W	4 300 lm	4 000 K	> 0,9	120°	80 lm/W	210 × 142 × 55 mm



TAMBO PIR

LED reflektory TAMBO PIR jsou vybaveny senzorem pohybu s možností nastavení soumrakového čidla a doby provozu po sepnutí.

Hlavní benefity:

- úspora provozních nákladů až 90 % ve srovnání s halogenovými reflektory
- krytí IP54 zaručuje voděodolnost
- ultratenký design

Oblasti použití: nenáročné aplikace v komerčních a privátních objektech a okolním prostředí.

Životnost	25 000 hodin
CRI	> 80
Materiál těla	hliník
Materiál difuzoru	plast (PC)
IP	IP54
IK	IK06
Délka přívodního kabelu	30 cm



Fotometrická data ke stažení na www.emos.eu/LDT

3
YEARS
WARRANTY

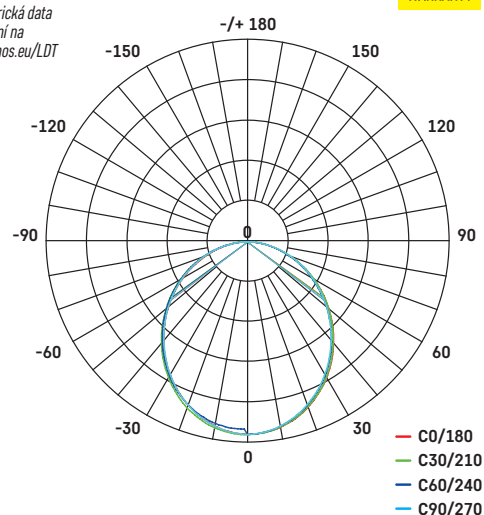
**ZS2911**

1/-/-/14

**ZS2921**

1/-/-/12

**ZS2931**

1/-/-/10

**ZS2941**

1/-/-/7

Typ	EAN	Příkon	Světelný tok	CCT	PF	Úhel vyzařování	Světelná účinnost	Detekční úhel	Detekční dosah	Doba sepnutí	Š × V × H
ZS2911	8592920081716	10,5 W	800 lm	4 000 K	> 0,9	120°	80 lm/W	120°	10 m	min. 10 s ± 5 s - max. 10 min ± 1 min	105 × 143 × 64 mm
ZS2921	8592920081730	20 W	1 600 lm	4 000 K	> 0,9	120°	80 lm/W	120°	10 m	min. 10 s ± 5 s - max. 10 min ± 1 min	135 × 165 × 64 mm
ZS2931	8592920081754	30,5 W	2 600 lm	4 000 K	> 0,9	120°	80 lm/W	120°	10 m	min. 10 s ± 5 s - max. 10 min ± 1 min	165 × 185 × 64 mm
ZS2941	8592920081778	51 W	4 300 lm	4 000 K	> 0,9	120°	80 lm/W	120°	10 m	min. 10 s ± 5 s - max. 10 min ± 1 min	210 × 217 × 64 mm

SIMPO

LED reflektory SIMPO v ultratenkém klasickém designu jsou vyrobené z hliníku se skleněným difuzorem zajišťující dobré světelné podmínky.

Hlavní benefity:

- úspora provozních nákladů až 90 % ve srovnání s halogenovými reflektory
- krytí IP65 zaručuje voděodolnost
- ultratenký design

Oblasti použití: nenáročné aplikace v privátních objektech a okolním prostředí.

Životnost	25 000 hodin
CRI	> 80
Materiál těla	hliník
Materiál difuzoru	sklo
IP	IP65
Délka přívodního kabelu	20 cm



Fotometrická data ke stažení na www.emos.eu/LDT

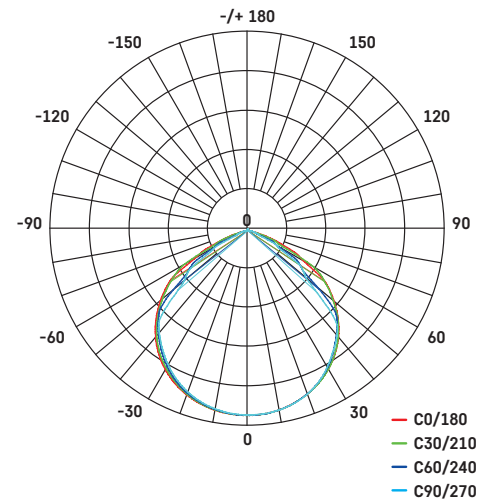

ZS2213

1/-/-/48



ZS2223

1/-/-/24



ZS2233

1/-/-/24



ZS2243

1/-/-/12

Typ	EAN	Příkon	Světelný tok	CCT	PF	Úhel vyzařování	Světelná účinnost	Š × V × H
ZS2213	8592920120286	10 W	1 000 lm	4 000 K	> 0,5	120°	100 lm/W	85 × 73 × 25 mm
ZS2223	8592920120309	20 W	2 000 lm	4 000 K	> 0,7	120°	100 lm/W	114 × 92 × 25 mm
ZS2233	8592920120323	30 W	3 000 lm	4 000 K	> 0,9	120°	100 lm/W	143 × 113 × 25 mm
ZS2243	8592920120347	50 W	5 000 lm	4 000 K	> 0,9	120°	100 lm/W	182 × 142 × 27 mm

SIMPO PIR

LED reflektory SIMPO PIR jsou vybaveny senzorem pohybu s možností nastavení soumrakového čidla a doby provozu po sepnutí.

Hlavní benefity:

- úspora provozních nákladů až 90 % ve srovnání s halogenovými reflektory
- krytí IP44 zaručuje voděodolnost
- ultratenký design

Oblasti použití: nenáročné aplikace v privátních objektech a okolním prostředí.

Životnost	25 000 hodin
CRI	> 80
Materiál těla	hliník
Materiál difuzoru	sklo
IP	IP44
Délka přívodního kabelu	20 cm



Fotometrická data ke stažení na www.emos.eu/LDT

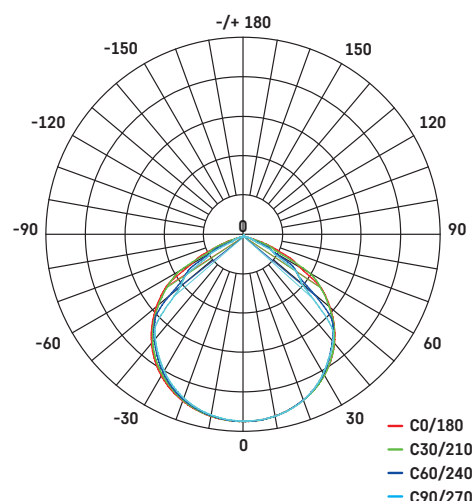

ZS2313

☞ 1/-/-/16



ZS2323

☞ 1/-/-/20



ZS2333

☞ 1/-/-/10



ZS2343

☞ 1/-/-/10

Typ	EAN	Příkon	Světelný tok	CCT	PF	Úhel vyzařování	Světelná účinnost	Detekční úhel	Detekční dosah	Doba sepnutí	Š × V × H
ZS2313	8592920120361	10 W	1 000 lm	4 000 K	> 0,5	120°	100 lm/W	120°	8 m	min. 10 s ± 5 s - max. 10 min ± 1 min	85 × 141 × 52 mm
ZS2323	8592920120385	20 W	2 000 lm	4 000 K	> 0,7	120°	100 lm/W	120°	8 m	min. 10 s ± 5 s - max. 10 min ± 1 min	114 × 156 × 52 mm
ZS2333	8592920120408	30 W	3 000 lm	4 000 K	> 0,9	120°	100 lm/W	120°	8 m	min. 10 s ± 5 s - max. 10 min ± 1 min	143 × 175 × 52 mm
ZS2343	8592920120422	50 W	5 000 lm	4 000 K	> 0,9	120°	100 lm/W	120°	8 m	min. 10 s ± 5 s - max. 10 min ± 1 min	182 × 199 × 52 mm

PŘÍSLUŠENSTVÍ PRO LED REFLEKTORY

V příslušenství pro LED reflektory nabízíme zejména plastové kabelové spojky sloužící k snadnému propojení dvou a více třížilových vodičů a stojany pro připevnění LED reflektorů.



ZS9010

1/-/10/90



ZS9020

1/-/10/90



ZS9030

1/-/10/80

Typ	EAN	Popis	IP	Průměr
ZS9010	8592920031919	I - Spojka, šroubovací, 3× 2,5 mm ²	IP68	3× 0,75-2,5 mm ²
ZS9020	8592920087718	I - Spojka, bezšroubová, 3× 2,5 mm ²	IP68	3× 0,75-2,5 mm ²
ZS9030	8592920087749	T - Spojka, šroubovací, 3× 2,5 mm ²	IP68	3× 0,75-2,5 mm ²



max.
4
kg



ZS9510

1/-/-/4

Typ	EAN	Popis	Nosnost	Š × V × H
ZS9510	8592920035160	Trojnožka pro dva reflektory	max. 4 kg	495 × 930-1 780 × 810 mm



EMOS[®]

A brand of  **legrand**



CANNO

LED pracovní svítidla CANNO vyzařují světlo všemi směry a dokonale osvětlí pracovní plochu. Skvěle se hodí pro nestatickou práci ve vnitřním i venkovním prostředí. Důmyslná sklápěcí konstrukce usnadňuje transport a integrovaná průchozí zásuvka umožní zapojení více svítidel do řady za sebou.

Hlavní benefity:

- úhel vyzařování 360°
- sklápěcí konstrukce pro snadný a rychlý transport
- vysoká účinnost

Oblasti použití: osvětlení pracovišť na stavbách, u rodinných domů, v garážích, dílnách, autoservisech.

Životnost	30 000 hodin
CRI	> 80
Materiál těla	plast (ABS)
Materiál difuzoru	plast (PC)
IP	IP54
IK	IK07
Délka přívodního kabelu	2,5 m

3
YEARS
WARRANTY



ZS3360F

☞ 1/-/-1

ZS3360S

☞ 1/-/-1

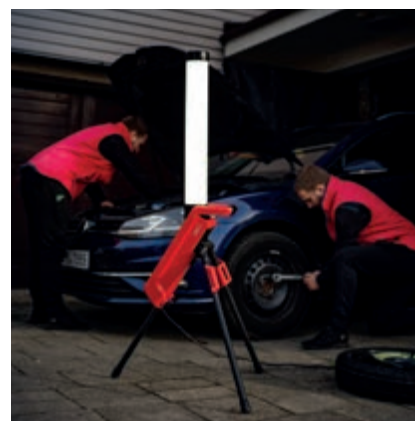

Typ	EAN	Varianta	Příkon	Světelný tok	CCT	PF	Š × V × H
ZS3360F	8592920120521	French	70 W	7 000 lm	4 000 K	> 0,9	205 × 880 × 160 mm
ZS3360S	8592920120545	Schuko	70 W	7 000 lm	4 000 K	> 0,9	205 × 880 × 160 mm

HOBBY SLIM

LED reflektory na trojnožce řady HOBBY SLIM jsou díky vyššímu krytí vhodné pro osvětlení vnitřních i venkovních prostor. Zvládnou hrubší zacházení, přežijí nižší venkovní teploty či kapky vody a s pomocí stojanu lze nastavit směr jejich světla tam, kde je potřeba.

Hlavní benefity:

- možnost nastavení výšky až 185 cm
- krytí IP65 zaručuje voděodolnost

Oblasti použití: osvětlení pracovišť na stavbách, u rodinných domů, v garážích, dílnách, autoservisech.

Životnost	25 000 hodin
CRI	> 80
Materiál těla	hliník
Materiál difuzoru	sklo
IP	IP65
IK	IK08
Délka přívodního kabelu	3 m



ZS2221.2

1/-/-/2



ZS2231.2

1/-/-/2

Typ	EAN	Příkon	Světelný tok	CCT	PF	Š × V × H
ZS2221.2	8592920067543	2× 20,5 W	2× 1 600 lm	4 000 K	> 0,5	860 × 1 850 × 860 mm
ZS2231.2	8592920067567	2× 30 W	2× 2 400 lm	4 000 K	> 0,5	860 × 1 850 × 860 mm

ILIO

Přenosné LED pracovní reflektory řady ILIO jsou napájené ze sítě a vhodné pro použití ve vnitřním a vnějším prostředí. Hodí se pro práci v náročném prostředí a to díky své robustní konstrukci, která je nárazuvzdorná a voděodolná.

Hlavní benefity:

- široký úhel osvětlení plochy 110°
- odolnost vůči vodě a nárazu díky krytí IP44 a stupni ochrany IK10
- důmyslně řešené madlo a skládací konstrukce usnadňují transport reflektoru

Oblasti použití: vhodné pro osvětlování pracovních činností na stavbách, v dílnách, autoservisech, garážích.

Životnost	25 000 hodin
CRI	> 80
Materiál těla	hliník
Materiál difuzoru	plast (PC)
IP	IP44
IK	IK10
Délka přívodního kabelu	1,5 m



ZS3322

1/-/-/6

ZS3332

1/-/-/4

ZS3342

1/-/-/4

Typ	EAN	Příkon	Světelný tok	CCT	PF	Š × V × H
ZS3322	8592920104835	21 W	1 900 lm	4 000 K	> 0,9	215 × 250 × 185 mm
ZS3332	8592920104859	31 W	2 800 lm	4 000 K	> 0,9	240 × 275 × 185 mm
ZS3342	8592920104873	51 W	4 600 lm	4 000 K	> 0,9	270 × 275 × 185 mm

**EMOS**[®]A brand of **legrand**

ACCO

LED pracovní reflektory řady ACCO s akumulátorem nabízejí maximální variabilitu při nasvícení pracoviště tam, kde není k dispozici připojení k elektrické síti. Díky své robustní konstrukci jsou vhodné pro práci v náročném prostředí.

Hlavní benefity:

- není třeba přítomnost elektrické sítě
- krytí IP54 zaručuje voděodolnost
- úhel vyzařování 120°

Oblasti použití: osvětlení pracovišť na stavbách, u rodinných domů, v garážích, dílnách, autoservisech, camping.

Životnost	25 000 hodin
CRI	> 80
Materiál těla	hliník
Materiál difuzoru	sklo
IP	IP54
IK	IK08

**3 STEPS DIMMING****3 YEARS WARRANTY**

Rechargeable

**ZS2812**

📦 1/-/-/5

ZS2822

📦 1/-/-/4

ZS2832

📦 1/-/-/2

Typ	EAN	Příkon	Světelný tok	CCT	Flicker-Free	Stmívání	Akumulátor	Doba svícení na AKU	Š × V × H
ZS2812	8592920108123	10 W	1 000 lm	6 500 K	ano	ano	Li-Ion 4 400 mAh	3 – 10 hodin	212 × 224 × 177 mm
ZS2822	8592920108147	20 W	2 000 lm	6 500 K	ano	ano	Li-Ion 6 600 mAh	3 – 10 hodin	266 × 273 × 220 mm
ZS2832	8592920108161	30 W	3 000 lm	6 500 K	ano	ano	Li-Ion 10 000 mAh	3 – 10 hodin	292 × 273 × 219 mm



Prostorové osvětlení

LED LINEÁRNÍ

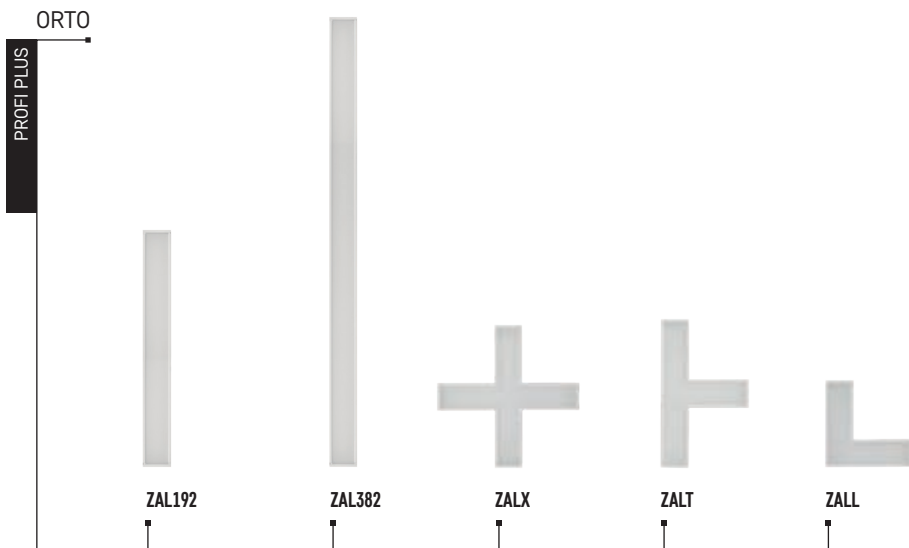

ZALAP
Příslušenství pro závěsnou montáž lineárních světel.



ZALAR
Příslušenství pro vestavnou montáž lineárních světel.



ZALAS
Příslušenství pro připojení napájení lineárních světel.

..... více str. 34–35

LED PANELY VELKÉ



..... více str. 36–37



..... více str. 38–40

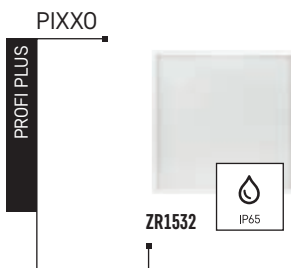

..... více str. 41



VEXXO

PROFI PLUS



ZB1524 ZB3524

..... *více str. 42*

RIVI

PROFI





ZR5410

..... *více str. 43*



MAXXO

PROFI

ZB1223 ZB1214 ZB1224

..... *více str. 44*

ZB3214 ZB3224

..... *více str. 44*

REXXO

PROFI



ZB2214 ZB2224

..... *více str. 45*

DAXXO

ESSENTIAL











ZB2414

..... *více str. 46*

PŘÍSLUŠENSTVÍ PRO LED PANELE

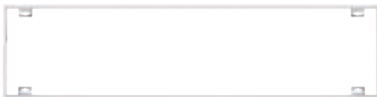
PŘÍSLUŠENSTVÍ PRO LED PANELE

				
<p>4 PRUŽINY pro panel 600 × 600 mm (300 mm)</p>	<p>6 PRUŽIN pro panel 1 200 × 300 mm (300 mm)</p>	<p>4 HÁČKY pro panel 600 × 600 mm (300 mm)</p>	<p>6 HÁČKŮ pro panel 1 200 × 300 mm (300 mm)</p>	<p>4 LANKA PRO ZAVĚŠENÍ DĚLKA 5–145 cm pro panel 600 × 600 mm (300 mm)</p>
<p>ZR9001</p>	<p>ZR9002</p>	<p>ZR9010</p>	<p>ZR9011</p>	<p>ZR9020</p>
..... více str. 47				
				
<p>6 LANEK PRO ZAVĚŠENÍ DĚLKA 5–145 cm pro panel 1 200 × 300 mm</p>	<p>RÁMEČEK pro panel 600 × 600 mm bezšroubový</p>	<p>RÁMEČEK pro panel 300 × 1 200 mm bezšroubový</p>		
<p>ZR9021</p>	<p>ZR9034</p>	<p>ZR9035</p>		
..... více str. 47				
				
<p>RÁMEČEK pro panel 600 × 600 mm bezšroubový</p>	<p>DÁLKOVÝ OVLADAČ pro ZR5410</p>			
<p>ZR9036</p>	<p>ZR9041</p>			
..... více str. 47				



ORTO

Moderní lineární svítidla ORTO jsou vyrobena z kvalitního hliníkového profilu. Více svítidel lze za pomoci konektorů vzájemně spojovat do různých tvarů. Spojky ZALX, ZALT a ZALL svítí pouze při zapojení do lineárních svítidel ZAL192 nebo ZAL382.

Hlavní benefity:

- připraveno na průběžnou montáž v liniovém zapojení
- možnost přisazené, vestavné či závěsné montáže
- průběžná montáž o max. příkonu 380 W

Oblasti použití: osvětlení kanceláří, prodejní plochy, vnitřní prostory.



Typ	EAN	Příkon	Světelný tok	CCT	PF	Typ difuzoru	Úhel vyzařování	Světelná účinnost	UGR	Š × V × H
ZAL192	8592920114353	19 W	2 000 lm	4 000 K	> 0,9	mléčný	110°	105 lm/W	22	600 × 58 × 49 mm
ZAL382	8592920114377	38 W	4 200 lm	4 000 K	> 0,9	mléčný	110°	110 lm/W	22	1 200 × 58 × 49 mm
ZALX	8592920114391	15 W	1 500 lm	4 000 K	> 0,9	mléčný	110°	100 lm/W	22	252 × 252 × 58 mm
ZALT	8592920114414	12 W	1 200 lm	4 000 K	> 0,9	mléčný	110°	100 lm/W	22	252 × 151 × 58 mm
ZALL	8592920114438	8 W	800 lm	4 000 K	> 0,9	mléčný	110°	100 lm/W	22	151 × 151 × 58 mm

Životnost (L80)	50 000 hodin
CRI	> 80
Materiál těla	hliník
Materiál difuzoru	plast (PS)
IP	IP20



Fotometrická data ke stažení na www.emos.eu/LDT

5
YEARS
WARRANTY

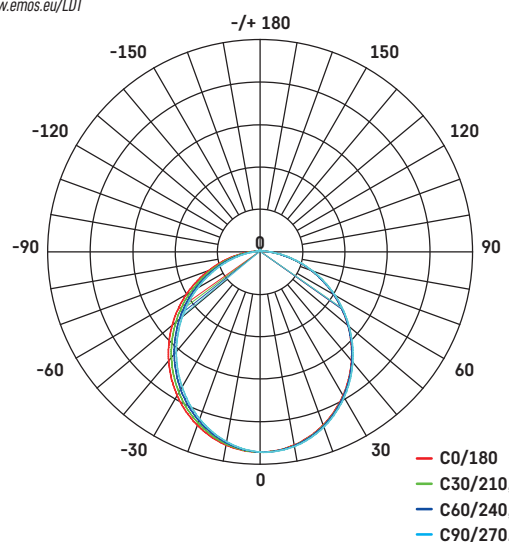

ZALAP

1/-/-/100



ZALAR

1/-/-/36



ZALAS

1/-/-/24

Typ	EAN	Název
ZALAP	8592920114452	Příslušenství pro závěsnou montáž lineárních svítidel
ZALAR	8592920114476	Příslušenství pro vestavnou montáž lineárních svítidel
ZALAS	8592920115473	Příslušenství pro připojení napájení lineárních svítidel



Elektrické zapojení pouze u typu ZAL192, ZAL382 (ZALX, ZALT, ZALL pouze propojení)

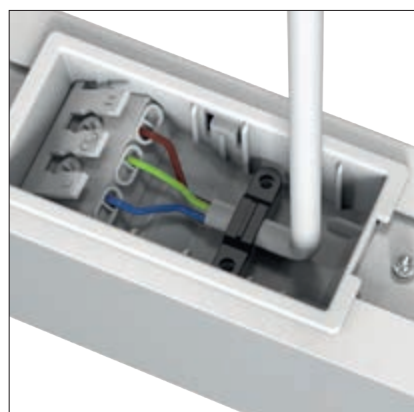

Příslušenství pro přisazenou montáž a propojení lineárních svítidel (součást balení)

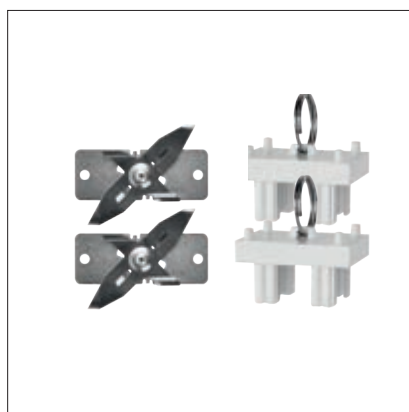

Propojení lineárních svítidel

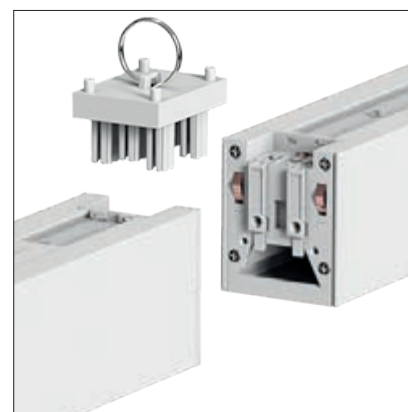

PROXO

Svítlidla řady PROXO čtvercového nebo obdélníkového tvaru představují efektivní variantu pro osvětlení vnitřních prostor. K dispozici jsou i modely s vysokým indexem podání barev pro prostory, ve kterých je třeba dosáhnout přesného podání barev.

Hlavní benefity:

- vysoká účinnost a úspora energie
- vybrané modely s velmi nízkou mírou oslnění UGR < 19
- odolnost světlovodivé desky (LGP) proti žloutnutí vlivem UV záření

Oblasti použití: kanceláře, učebny, vnitřní prostory.



NEW

ZB1114

☐ 1/-/-/4

NEW

ZB1124

☐ 1/-/-/4

ZR1433

☐ 1/-/-/5



40 000 h

Životnost (L80)	50 000 hodin
CRI	> 80
Materiál těla	hliník
Materiál difuzoru	plast (PC)
Materiál LGP	PMMA
IP	IP20
Rozměr	595 × 595 mm



Fotometrická data
ke stažení na
www.emos.eu/LDT

5
YEARS
WARRANTY

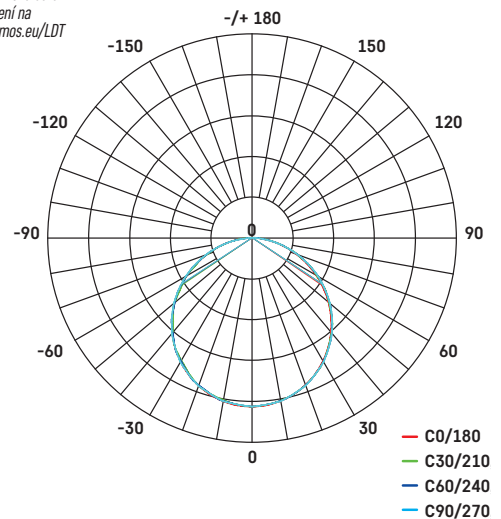

Set s doplňkovým stmívatelným driverem

Typ	Panel	Stmívatelný zdroj napájení
ZB1114D	= ZR1114	+ ZZ409BD
ZB1124D	= ZR1124	+ ZZ409BD
ZR1433DA	= ZR1433	+ ZZ409BD

Viz strana 150

Set s doplňkovým emergency modulem

Typ	Panel	Nouzový zdroj napájení
ZB1114E	= ZR1114	+ ZR9310
ZB1124E	= ZR1124	+ ZR9310
ZR1433E	= ZR1433	+ ZR9310

Viz strana 135

Typ	EAN	Příkon	Světelný tok	Náhrada za	CCT	PF	Typ difuzoru	Světelná účinnost	UGR<	Flicker-Free	Š × V × H
ZB1114	8592920131954	33 W	4 360 lm	4 × 18 W CFL	4 000 K	> 0,9	mléčný	132 lm/W	22	ano	595 × 595 × 10 mm
ZB1124	8592920131978	33 W	4 100 lm	4 × 18 W CFL	4 000 K	> 0,9	mléčný	124 lm/W	19	ano	595 × 595 × 10 mm
ZR1433	8592920083291	40 W	3 700 lm	4 × 18 W CFL	4 000 K	> 0,9	mikroprizmatický	92,5 lm/W	19	ano	595 × 595 × 10 mm
ZB1114D	8592920137277	33 W	4 360 lm	4 × 18 W CFL	4 000 K	> 0,9	mléčný	132 lm/W	22	ano	595 × 595 × 10 mm
ZB1124D	8592920137284	33 W	4 100 lm	4 × 18 W CFL	4 000 K	> 0,9	mléčný	124 lm/W	19	ano	595 × 595 × 10 mm
ZR1433DA	8592920113424	40 W	3 700 lm	4 × 18 W CFL	4 000 K	> 0,9	mikroprizmatický	92,5 lm/W	19	ano	595 × 595 × 10 mm
ZB1114E	8592920137291	33 W	4 360 lm	4 × 18 W CFL	4 000 K	> 0,9	mléčný	132 lm/W	22	ano	595 × 595 × 10 mm
ZB1124E	8592920137307	33 W	4 100 lm	4 × 18 W CFL	4 000 K	> 0,9	mléčný	124 lm/W	19	ano	595 × 595 × 10 mm
ZR1433E	8592920085226	40 W	3 700 lm	4 × 18 W CFL	4 000 K	> 0,9	mikroprizmatický	92,5 lm/W	19	ano	595 × 595 × 10 mm

Životnost (L80)	50 000 hodin
CRI	> 80
Materiál těla	hliník
Materiál difuzoru	plast (PC)
Materiál LGP	PMMA
IP	IP20
Rozměr	595 × 295 mm 1 195 × 295 mm



Fotometrická data
ke stažení na
www.emos.eu/LDT

5
YEARS
WARRANTY

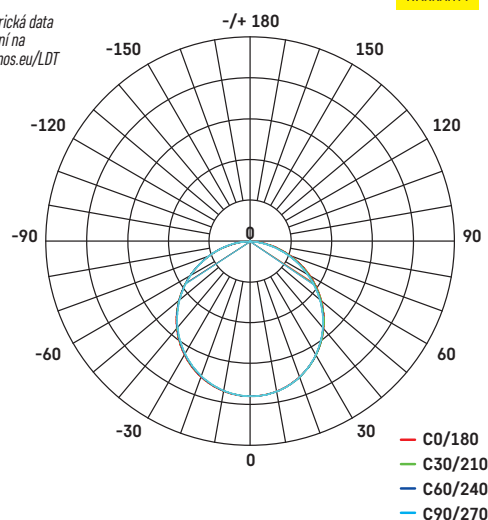

ZR2212

1/-/-/8



NEW

ZB3114

1/-/-/4



NEW

ZB3124

1/-/-/4

Set s doplňkovým stmívatelným driverem

Typ	Panel	Stmívatelný zdroj napájení
ZR2212DA	= ZR2212	+ ZZ409BD
ZB3114D	= ZB3114	+ ZZ409BD
ZB3124D	= ZB3124	+ ZZ409BD

Viz strana 150

Set s doplňkovým emergency modulem

Typ	Panel	Nouzový zdroj napájení
ZR3422E	= ZR3422	+ ZR9310
ZB3114E	= ZB3114	+ ZR9310
ZB3124E	= ZB3124	+ ZR9310

Viz strana 135

Typ	EAN	Příkon	Světelný tok	Náhrada za	CCT	PF	Typ difuzoru	Světelná účinnost	UGR<	Flicker-Free	Š × V × H
ZR2212	8592920034095	19 W	1 800 lm	2× 18 W CFL	4 000 K	> 0,9	mléčný	95 lm/W	22	ano	595 × 295 × 10,4 mm
ZR2212DA	8592920113790	19 W	1 800 lm	2× 18 W CFL	4 000 K	> 0,9	mléčný	95 lm/W	22	ano	595 × 295 × 10,4 mm
ZR2212E	8592920085349	19 W	1 800 lm	2× 18 W CFL	4 000 K	> 0,9	mléčný	95 lm/W	22	ano	595 × 295 × 10,4 mm
ZB3114	8592920131992	33 W	4 360 lm	2× 36 W CFL	4 000 K	> 0,9	mléčný	132 lm/W	22	ano	1 195 × 295 × 10 mm
ZB3124	8592920132012	33 W	4 100 lm	2× 36 W CFL	4 000 K	> 0,9	mléčný	124 lm/W	19	ano	1 195 × 295 × 10 mm
ZB3114D	8592920137314	33 W	4 360 lm	2× 36 W CFL	4 000 K	> 0,9	mléčný	132 lm/W	22	ano	1 195 × 295 × 10 mm
ZB3124D	8592920137321	33 W	4 100 lm	2× 36 W CFL	4 000 K	> 0,9	mléčný	124 lm/W	19	ano	1 195 × 295 × 10 mm
ZB3114E	8592920137338	33 W	4 360 lm	2× 36 W CFL	4 000 K	> 0,9	mléčný	132 lm/W	22	ano	1 195 × 295 × 10 mm
ZB3124E	8592920137345	33 W	4 100 lm	2× 36 W CFL	4 000 K	> 0,9	mléčný	124 lm/W	19	ano	1 195 × 295 × 10 mm

LEXXO

Moderní úsporná svítidla LEXXO využívají technologii backlit. Oproti konvenčním panelům nabízí rovnoměrnější vyzařování světla a vyšší světelnou účinnost.

Hlavní benefity:

- vysoká účinnost a rovnoměrnost vyzařovaného světla
- vynikající výkon a kvalita světla – CRI > 80
- příjemně rozptýlené světlo

Oblasti použití: kanceláře, učebny, vnitřní prostory.



ZB2114

1/-/-/4

ZB2124

1/-/-/4

Životnost (L80)	50 000 hodin
CRI	> 80
Materiál těla	ocelový plech
Materiál difuzoru	plast (PC)
IP	IP20
Rozměr	595 × 595 mm



Fotometrická data
ke stažení na
www.emos.eu/LDT

5
YEARS
WARRANTY

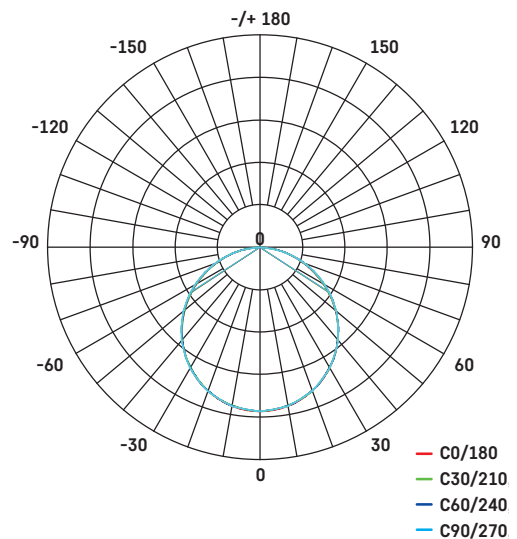

Set s doplňkovým stmívatelným driverem

Typ	Panel	Stmívatelný zdroj napájení
ZB2114D	= ZB2114	+ ZZ409BD
ZB2124D	= ZB2124	+ ZZ409BD

Viz strana 150

Set s doplňkovým emergency modulem

Typ	Panel	Nouzový zdroj napájení
ZB2114E	= ZB2114	+ ZR9310
ZB2124E	= ZB2124	+ ZR9310

Viz strana 135

Typ	EAN	Příkon	Světelný tok	Náhrada za	CCT	PF	Typ difuzoru	Světelná účinnost	UGR <	Flicker-Free	Š × V × H
ZB2114	8592920123317	30 W	4 200 lm	4× 18 W CFL	4 000 K	> 0,9	mléčný	140 lm/W	22	ano	595 × 595 × 24 mm
ZB2124	8592920123324	30 W	4 000 lm	4× 18 W CFL	4 000 K	> 0,9	mléčný	133 lm/W	22	ano	595 × 595 × 24 mm
ZB2114D	8592920123331	30 W	4 200 lm	4× 18 W CFL	4 000 K	> 0,9	mléčný	140 lm/W	22	ano	595 × 595 × 24 mm
ZB2114E	8592920123300	30 W	4 200 lm	4× 18 W CFL	4 000 K	> 0,9	mléčný	140 lm/W	19	ano	595 × 595 × 24 mm
ZB2124D	8592920123348	30 W	4 000 lm	4× 18 W CFL	4 000 K	> 0,9	mléčný	133 lm/W	19	ano	595 × 595 × 24 mm
ZB2124E	8592920123355	30 W	4 000 lm	4× 18 W CFL	4 000 K	> 0,9	mléčný	133 lm/W	19	ano	595 × 595 × 24 mm

**EMOS®**A brand of **Legrand**

Životnost (L80)	50 000 hodin
CRI	> 80
Materiál těla	ocelový plech
Materiál difuzoru	plast (PC)
IP	IP44/IP20
Rozměr	595 × 595 mm

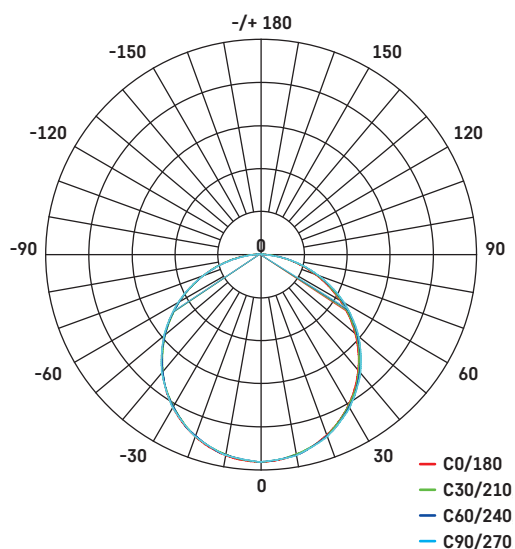

Fotometrická data
ke stažení na
www.emos.eu/LDT

**ZB2154**

1/-/-/4

Typ	EAN	Příkon	Světelný tok	Náhrada za	CCT	PF	Typ difuzoru	Světelná účinnost	UGR <	Flicker-Free	Š × V × H
ZB2154	8592920125465	30 W	4 200 lm	4× 18 W CFL	4 000 K	> 0,9	mléčný	140 lm/W	22	ano	595 × 595 × 25 mm



SIMPO

ESSENTIAL

ZS2213 ZS2223 ZS2233 ZS2243

..... více str. 22

SIMPO PIR

ESSENTIAL

ZS2313 ZS2323 ZS2333 ZS2343

..... více str. 23

PŘÍSLUŠENSTVÍ PRO LED REFLEKTORY

PŘÍSLUŠENSTVÍ PRO LED REFLEKTORY

KABELOVÁ SPOJKA PLASTOVÁ
(I - Spojka, šroubovací, 3× 2,5 mm²)

ZS9010

KABELOVÁ SPOJKA PLASTOVÁ
(I - Spojka, bezšroubová, 3× 2,5 mm²)

ZS9020

KABELOVÁ SPOJKA PLASTOVÁ
(T - Spojka, šroubovací, 3× 2,5 mm²)

ZS9030

ZS9510

..... více str. 24–25



PIXXO

Moderní svítidlo PIXXO čtvercového tvaru je určeno pro profesionální osvětlení vnitřních prostor, ve kterých je vyžadována zvýšená voděodolnost.

Hlavní benefity:

- krytí IP65 zaručuje voděodolnost
- odolnost světlovedivé desky (LGP) proti žloutnutí vlivem UV záření

Oblasti použití: kanceláře, učebny, vnitřní prostory.



Životnost (L80)	40 000 hodin
CRI	> 80
Materiál těla	hliník
Materiál difuzoru	plast (PC)
IP	IP65
Rozměr	595 × 595 mm



Fotometrická data
ke stažení na
www.emos.eu/LDT

5
YEARS
WARRANTY

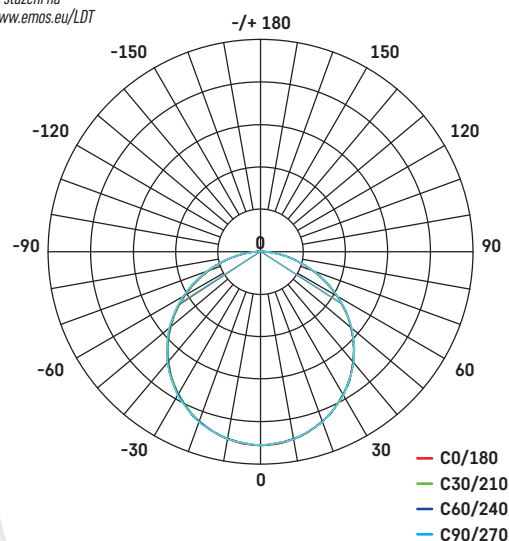
**ZR1532**

1/-/-/4



Typ	EAN	Příkon	Světelný tok	Náhrada za	CCT	PF	Typ difuzoru	Světelná účinnost	UGR <	Flicker-Free	Š × V × H
ZR1532	8592920067826	48 W	4 800 lm	4 × 18 W CFL	4 000 K	> 0,9	mléčný	100 lm/W	22	ano	595 × 595 × 10 mm

VEXXO

LED panely řady VEXXO nabízejí varianty čtvercového nebo obdélníkového tvaru. Díky vysoké světelné účinnosti v kombinaci s velmi nízkým indexem oslnění tak LED panely vynikají ve vnitřních prostorech, jako např. kanceláře či učebny.

Hlavní benefity:

- vysoká světelná účinnost 121 lm/W
- nízká míra oslnění příjemnější pro zrak UGR<19
- odolnost světlovodivé desky (LGP) proti žloutnutí vlivem UV záření

Oblasti použití: kanceláře, učebny, vnitřní prostory.

Životnost (L80)	50 000 hodin
CRI	> 80
Materiál těla	hliník
Materiál difuzoru	plast (PC)
Materiál LGP	PMMA
IP	IP20
Rozměr	601 × 601 mm 1 201 × 301 mm



Fotometrická data
ke stažení na
www.emos.eu/LDT

5
YEARS
WARRANTY

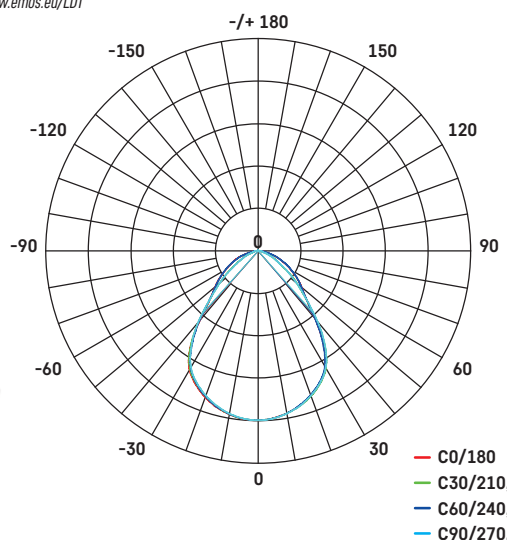

ZB1524

1/-/-/4



ZB3524

1/-/-/4



Typ	EAN	Příkon	Světelný tok	Náhrada za	CCT	PF	Typ difuzoru	Světelná účinnost	UGR <	Flicker-Free	Š × V × H
ZB1524	8592920132920	33 W	4 000 lm	4× 18 W CFL	4 000 K	> 0,9	mikroprizmatický	121 lm/W	19	ano	601 × 601 × 37 mm
ZB3524	8592920132944	33 W	4 000 lm	2× 36 W CFL	4 000 K	> 0,9	mikroprizmatický	121 lm/W	19	ano	1 201 × 301 × 37 mm

RIVI

LED panely RIVI pomohou navodit tu správnou atmosféru pro vaše profesionální prostory. Pomocí dálkového ovladače si můžete nastavit potřebnou teplotu i intenzitu světla.

Hlavní benefity:

- možnost dokoupení dálkového ovladače ZR5410
- plynulé stmívání a nastavení barvy světla
- velmi nízká míra oslnění UGR<19

Oblasti použití: osvětlení moderních interiérů v domácnostech, prostor v kancelářích nebo hotelech.

Životnost (L80)	30 000 hodin
CRI	> 80
Materiál těla	hliník
Materiál difuzoru	plast (PC)
Materiál LGP	MS
IP	IP20
Rozměr	595 × 595 mm



Fotometrická data
ke stažení na
www.emos.eu/LDT

3
YEARS
WARRANTY

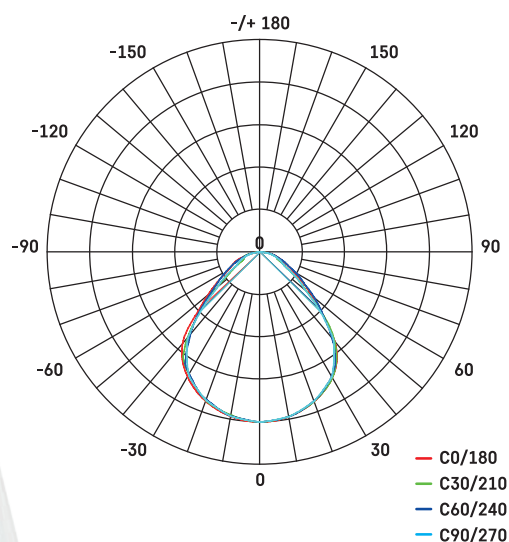

ZR5410

1/-/-/4

Typ	EAN	Příkon	Světelný tok	Náhrada za	CCT	PF	Typ difuzoru	Světelná účinnost	UGR <	Flicker-Free	Š × V × H
ZR5410	8592920097427	36 W	3 600 lm	4 × 18 W CFL	2 700–6 000 K	> 0,9	mikroprizmatický	100 lm/W	19	ano	595 × 595 × 10 mm

MAXXO

Svítlidla řady MAXXO čtvercového a obdélníkového tvaru představují ekonomickou variantu pro osvětlení zejména kancelářských prostor.

Hlavní benefity:

- vysoká účinnost a úspora energie
- příjemně rozptýlené světlo
- vybrané modely s velmi nízkou mírou oslnění UGR < 19

Oblasti použití: kanceláře, učebny, vnitřní prostory.



ZB1223

1/-/-/5

ZB1214

1/-/-/5

ZB1224

1/-/-/5

ZB3214

1/-/-/5

ZB3224

1/-/-/5

Typ	EAN	Příkon	Světelný tok	Náhrada za	CCT	PF	Typ difuzoru	Světelná účinnost	UGR <	Flicker-Free	Š × V × H
ZB1223	8592920124659	36 W	4 100 lm	4× 18 W CFL	3 000 K	> 0,9	mikroprizmatický	114 lm/W	19	ano	595 × 595 × 10 mm
ZB1214	8592920124635	36 W	4 320 lm	4× 18 W CFL	4 000 K	> 0,9	mléčný	120 lm/W	22	ano	595 × 595 × 10 mm
ZB1224	8592920124673	36 W	4 320 lm	4× 18 W CFL	4 000 K	> 0,9	mikroprizmatický	120 lm/W	19	ano	595 × 595 × 10 mm
ZB3214	8592920124697	36 W	4 320 lm	2× 36 W CFL	4 000 K	> 0,9	mléčný	120 lm/W	22	ano	1 195 × 295 × 10 mm
ZB3224	8592920124710	36 W	4 320 lm	2× 36 W CFL	4 000 K	> 0,9	mikroprizmatický	120 lm/W	19	ano	1 195 × 295 × 10 mm

Životnost (L80)	50 000 hodin
CRI	> 80
Materiál těla	hliník
Materiál difuzoru	plast (PS)
Materiál LGP	PMMA
IP	IP20
Rozměr	595 × 595 mm 1 195 × 295 mm



Fotometrická data
ke stažení na
www.emos.eu/LDT

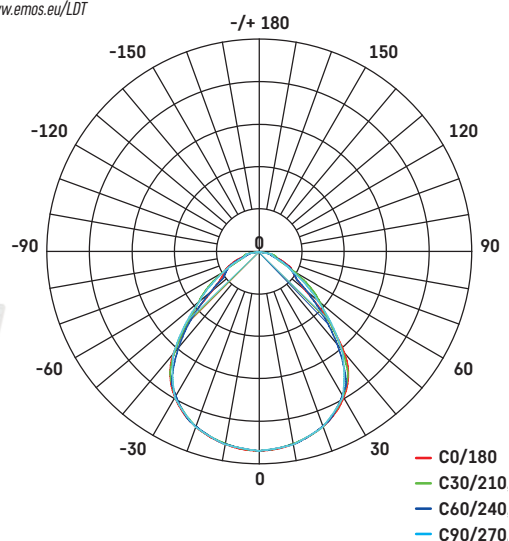

REXXO

Moderní úsporná svítidla REXXO využívají technologii backlit. Oproti konvenčním panelům nabízí rovnoměrnější vyzařování světla a vyšší světelnou účinnost.

Hlavní benefity:

- vysoká účinnost a rovnoměrnost vyzařovaného světla
- vynikající výkon a kvalita světla – CRI ≥ 80
- příjemně rozptýlené světlo

Oblasti použití: kanceláře, učebny, vnitřní prostory.



ZB2214

ZB2224

1/-/-/6

1/-/-/6

Životnost (L80)	50 000 hodin
CRI	> 80
Materiál těla	ocelový plech
Materiál difuzoru	plast (PC)
IP	IP20
Rozměr	595 × 595 mm



Fotometrická data
ke stažení na
www.emos.eu/LDT

5
YEARS
WARRANTY

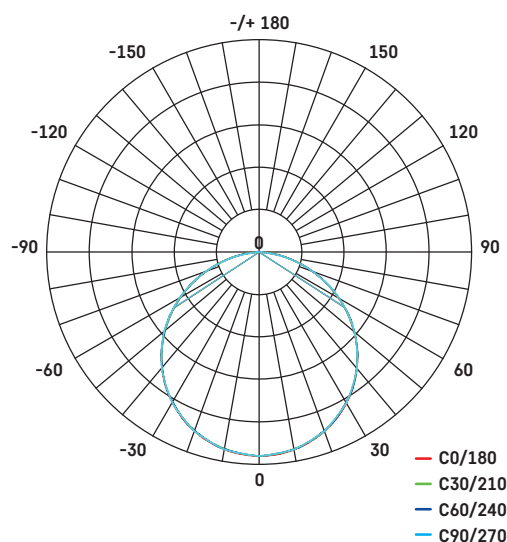

Set s doplňkovým stmívatelným driverem

Typ	Panel	Stmívatelný zdroj napájení
ZB2214D	= ZB2214	+ ZZ409BD
ZB2224D	= ZB2224	+ ZZ409BD

Viz strana 150

Set s doplňkovým emergency modulem

Typ	Panel	Stmívatelný zdroj napájení
ZB2214E	= ZB2214	+ ZR9310
ZB2224E	= ZB2224	+ ZR9310

Viz strana 135

Typ	EAN	Příkon	Světelný tok	Náhrada za	CCT	PF	Typ difuzoru	Světelná účinnost	UGR <	Flicker-Free	Š × V × H
ZB2214	8592920121368	36 W	4 000 lm	4× 18 W CFL	4 000 K	> 0,9	mléčný	110 lm/W	22	ano	595 × 595 × 24 mm
ZB2224	8592920123263	36 W	4 000 lm	4× 18 W CFL	4 000 K	> 0,9	mléčný	110 lm/W	22	ano	595 × 595 × 24 mm
ZB2214D	8592920121382	36 W	4 000 lm	4× 18 W CFL	4 000 K	> 0,9	mléčný	110 lm/W	19	ano	595 × 595 × 24 mm
ZB2214E	8592920123287	36 W	4 000 lm	4× 18 W CFL	4 000 K	> 0,9	mléčný	110 lm/W	19	ano	595 × 595 × 24 mm
ZB2224D	8592920123294	36 W	4 000 lm	4× 18 W CFL	4 000 K	> 0,9	mléčný	110 lm/W	19	ano	595 × 595 × 24 mm
ZB2224E	8592920123294	36 W	4 000 lm	4× 18 W CFL	4 000 K	> 0,9	mléčný	110 lm/W	19	ano	595 × 595 × 24 mm

DAXXO

LED panely DAXXO jsou ekonomickou variantou pro osvětlení vnitřních prostor. Jednoduchý design spolu s vysokou kvalitou světla se skvěle hodí do kanceláří či učeben.

Hlavní benefity:

- vysoká účinnost a rovnoměrnost vyzařovaného světla
- vynikající výkon a kvalita světla – CRI > 80

Oblasti použití: kanceláře, učebny, vnitřní prostory.

Životnost (L80)	25 000 hodin
CRI	> 80
Materiál těla	ocelový plech
Materiál difuzoru	plast (PC)
IP	IP20



Fotometrická data
ke stažení na
www.emos.eu/LDT

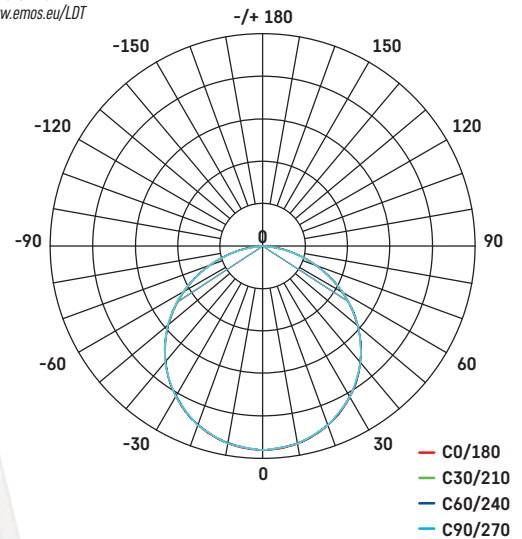

ZB2414

1/-/6

Typ	EAN	Příkon	Světelný tok	Náhrada za	CCT	PF	Typ difuzoru	Světelná účinnost	UGR <	Flicker-Free	Š × V × H
ZB2414	8592920119914	36 W	3 600 lm	4× 18 W CFL	4 000 K	> 0,9	mléčný	100 lm/W	22	ano	595 × 595 × 30 mm



PŘÍSLUŠENSTVÍ PRO LED PANELY

LED panely PROXO, REXXO, MAXXO a RIVI je možné instalovat do rastru jako podhledové svítidlo, ale také jako přisazené svítidlo na strop s pomocí našeho instalačního rámečku nebo sadou pružinek či háčků. S pomocí dalšího příslušenství lze tyto panely zavěsit do prostoru.

Hlavní benefity:

- podhledová instalace
- přisazená montáž
- závěsné svítidlo

Oblasti použití: kanceláře, učebny, vnitřní prostory.

**ZR9001**

1/-/-/100

4 PRUŽINY

pro panel 600 × 600 mm (300 mm)
EAN: 8592920034415

**ZR9002**

1/-/-/100

6 PRUŽIN

pro panel 1 200 × 300 mm
EAN: 8592920034439

**ZR9010**

1/-/-/100

4 HÁČKY

pro panel 600 × 600 mm (300 mm)
EAN: 8592920034453

**ZR9011**

1/-/-/100

6 HÁČKŮ

pro panel 1 200 × 300 mm
EAN: 8592920034477

**ZR9020**

1/-/-/100

**4 LANKA PRO ZAVĚŠENÍ
DÉLKA 5-145 cm**

pro panel 600 × 600 mm (300 mm)
EAN: 8592920034491

**ZR9021**

1/-/-/100

**6 LANEK PRO ZAVĚŠENÍ
DÉLKA 5-145 cm**

pro panel 1 200 × 300 mm
EAN: 8592920034514

**ZR9034**

1/-/-/20

RÁMEČEK

pro panel 600 × 600 mm
bezšroubový
EAN: 8592920076866

**ZR9035**

1/-/-/15

RÁMEČEK

pro panel 300 × 1 200 mm
bezšroubový
EAN: 8592920076880

**ZR9036**

1/-/-/20

RÁMEČEK

pro backlit panel 600 × 600 mm
bezšroubový
EAN: 8592920106853

**ZR9041**

1/-/-/100

**DÁLKOVÝ OVLADAČ
pro ZR5410**

EAN: 8592920097830



Prostorové osvětlení

PŘISAZENÁ SVÍTIDLA

RIVI

EXCLUSIVE

ZM5171 ZM5172 ZM5173

..... více str. 54–55

ALVI

EXCLUSIVE

ZM5165 ZM5166 ZM5167

..... více str. 56–57

ILVI

EXCLUSIVE

ZM5168 ZM5169

..... více str. 58–59

ILVI GoSmart

EXCLUSIVE

ZM5191 ZM5192

..... více str. 60–61



LIVI

EXCLUSIVE

ZM5162 ZM5163

..... vice str. 62-63

TIVI

PROFI

ZM3415 ZM3405 ZM3416 ZM3406 ZM3418 ZM3407 ZM3408

..... vice str. 64-65

DIONI

PROFI

















ZM7150 ZM7151 ZM7152

..... vice str. 66

ZM7155 ZM7154 ZM7153

..... vice str. 67



PROFI	NEXXO					<i>více str. 68–69</i>	
				<i>více str. 70–71</i>			
				<i>více str. 72–73</i>			
					<i>více str. 74–75</i>		
				<i>více str. 76–77</i>			
				<i>více str. 78–79</i>			



NEXXO

PROFI

ZM5125	ZM5135	ZM5145	ZM5155
ZM6125	ZM6135	ZM6145	ZM6155

..... vice str. 80

..... vice str. 81

RORI

CLASSIC

ZM4400	ZM4401

..... vice str. 82

CORI SENSOR

CLASSIC

ZM3412	ZM3413

..... vice str. 83



TORI

CLASSIC

ZM4121 ZM4321 ZM4122 ZM4322 ZM4325

..... více str. 84

ZM4123 ZM4323 ZM4124 ZM4324

..... více str. 84

TORI SENSOR

CLASSIC

ZM4328 ZM4329

..... více str. 85

ZURI

CLASSIC

ZM3130 ZM3230

..... více str. 86

ZURI PIR

CLASSIC

ZM3131 ZM3231

..... více str. 87

DORI

CLASSIC

ZM4311 ZM4312 ZM4313 ZM4314

..... více str. 88







CLASSIC → **QARI**



ZM3010 ZM3020





..... vice str. 89

ESENTIAL → **FLORI**

NEW **NEW** **NEW** **NEW**

ZM1400 ZM1401 ZM1404 ZM1406



NEW **NEW** **NEW** **NEW**

ZM1402 ZM1403 ZM1406 ZM1407

..... vice str. 90

..... vice str. 91

ESENTIAL → **FIONI**







NEW **NEW** **NEW**



ZM1120 ZM1121 ZM1122

..... vice str. 92-93

ESENTIAL → **RUBIC**

ZM5432 ZM5442 ZM5452

ZM6432 ZM6442 ZM6452

..... vice str. 94

..... vice str. 95



RIVI

LED svítidla RIVI jsou moderní svítidla prvotřídní kvality, která se dají plynule stmívat pomocí dálkového ovládače. Přidanou hodnotou svítidla je možnost vytváření a jednoduchého ovládání skupin svítidel.

Hlavní benefity:

- přednastavené čtyři světelné scény
- plynulé stmívání a nastavení barvy světla

Oblasti použití: osvětlení moderních interiérů v domácnostech, prostor v kancelářích nebo hotelech.





EMOS®

A brand of Legrand®



Životnost	30 000 hodin
CRI	Ra > 80
Materiál těla	hliník
Materiál difuzoru	plast (PC)
IP	IP20



Fotometrická data ke stažení na www.emos.eu/LDT

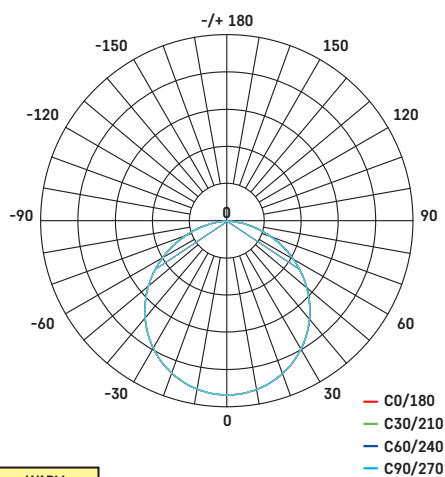

WARM WHITE



NEUTRAL WHITE



COOL WHITE

WARM WHITE
NEUTRAL WHITE
COOL WHITE



ZM5171

1/-/-/3



ZM5172

1/-/-/4



ZM5173

1/-/-/4



Typ	EAN	Příkon	Světelný tok	CCT	PF	Š × V × H
ZM5171	8592920090442	20 W	140–1 400 lm	2 700–6 000 K	> 0,9	295 × 295 × 52 mm
ZM5172	8592920090466	25 W	210–2 100 lm	2 700–6 000 K	> 0,9	295 × 595 × 52 mm
ZM5173	8592920090480	40 W	380–3 800 lm	2 700–6 000 K	> 0,9	595 × 595 × 52 mm

ALVI

LED svítidla ALVI jsou moderní svítidla prvotřídní kvality s velmi úspornými a trvanlivými LED diodami. Součástí balení jsou u modelů kruhového tvaru rámečky ve 2 barvách (bílá a stříbrná).

Hlavní benefity:

- plynulé stmívání pomocí dálkového ovladače
- nastavení barvy světla
- funkce časovače a nočního osvětlení

Oblasti použití: osvětlení moderních interiérů v domácnostech, prostor v kancelářích nebo hotelech.



ZM5165

1/-/-/5



ZM5166

1/-/-/5



Typ	EAN	Příkon	Světelný tok	CCT	PF	Průměr × H
ZM5165	8592920089484	24 W	80-1 920 lm	2 700-6 500 K	> 0,5	360 × 58 mm
ZM5166	8592920089507	36 W	140-2 880 lm	2 700-6 500 K	> 0,9	500 × 60 mm

Životnost	25 000 hodin
CRI	Ra > 80
Materiál těla	ocelový plech
Materiál difuzoru	plast (PMMA)
IP	IP20



Fotometrická data ke stažení na www.emos.eu/LDT

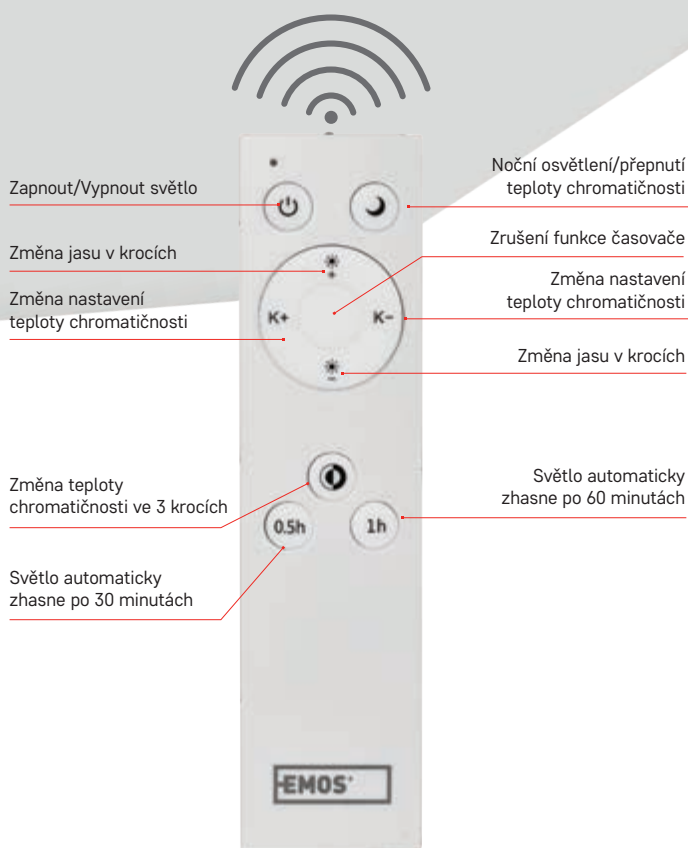
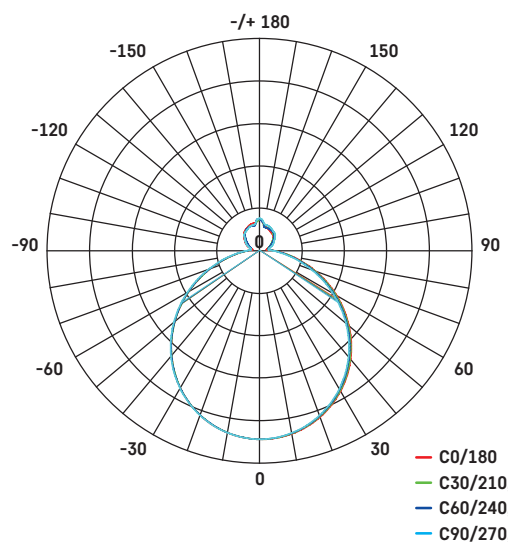

WARM WHITE



NEUTRAL WHITE



COOL WHITE



Měnit krokově barevnou teplotu je možné také pomocí vypínače.

ZM5167

1/-/-/2

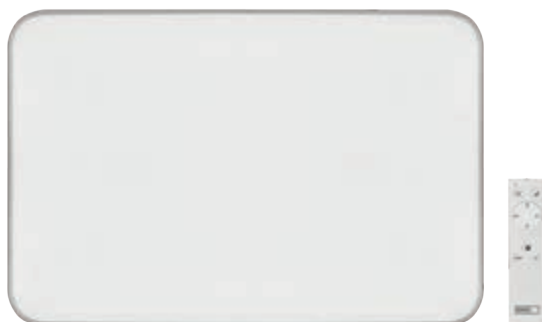

Typ	EAN	Příkon	Světelný tok	CCT	PF	Š × V × H
ZM5167	8592920106150	72 W	250-5 000 lm	2 700-6 500 K	> 0,9	884 × 583 × 64 mm



ILVI

LED svítidla ILVI jsou moderní svítidla prvotřídní kvality kruhového tvaru s velmi úspornými a trvanlivými LED diodami.

Hlavní benefity:

- plynulé stmívání pomocí dálkového ovladače
- nastavení barvy světla
- funkce časovače a nočního osvětlení

Oblasti použití: osvětlení moderních interiérů v domácnostech, prostor v kancelářích nebo hotelech.



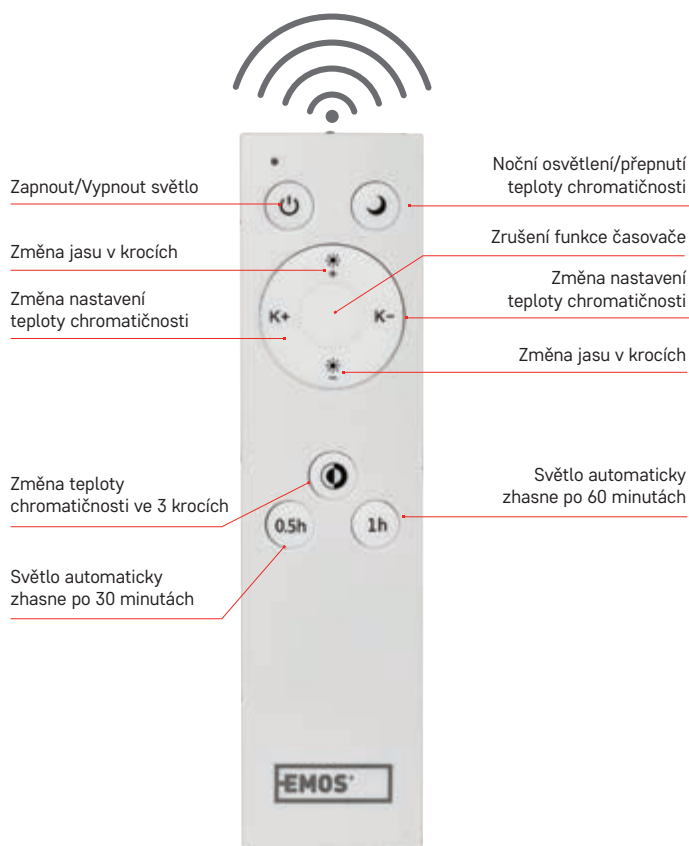

Životnost	30 000 hodin
CRI	Ra > 80
Materiál těla	plast (PS) + ocelový plech
Materiál difuzoru	plast (PMMA)
IP	IP20



Fotometrická data ke stažení na www.emos.eu/LDT

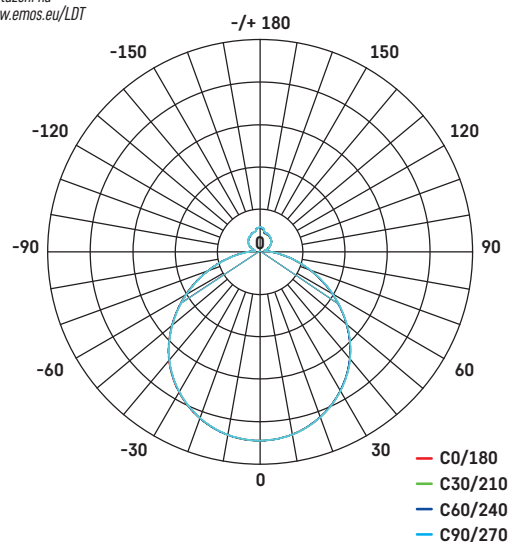

WARM WHITE



NEUTRAL WHITE



COOL WHITE



Měnit krokově barevnou teplotu je možné také pomocí vypínače.



ZM5168

1/-/-/5



ZM5169

1/-/-/5



Typ	EAN	Příkon	Světelný tok	CCT	PF	Průměr × H
ZM5168	8592920105924	30 W	180-1 800 lm	2 700-6 500 K	> 0,9	ø 400 mm × 70 mm
ZM5169	8592920105900	45 W	270-2 700 lm	2 700-6 500 K	> 0,9	ø 500 mm × 70 mm

ILVI GoSmart

LED svítidla ILVI řady EMOS GoSmart jsou moderní svítidla prvotřídní kvality kruhového tvaru, která je možné pohodlně ovládat na dálku z aplikace v chytrém telefonu nebo pomocí dodávaného dálkového ovladače.

Hlavní benefity:

- možnost propojení s jinými zařízeními chytré domácnosti
- plynulé stmívání, nastavení barvy světla
- funkce časovače a nočního osvětlení

Oblasti použití: osvětlení moderních interiérů v domácnostech, prostor v kancelářích nebo hotelech.



EMOS GoSmart

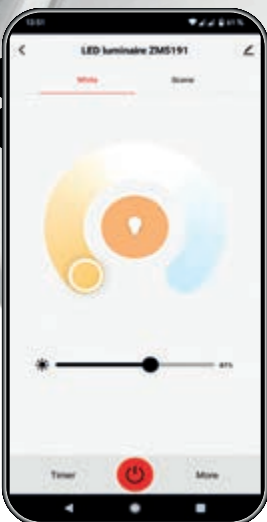

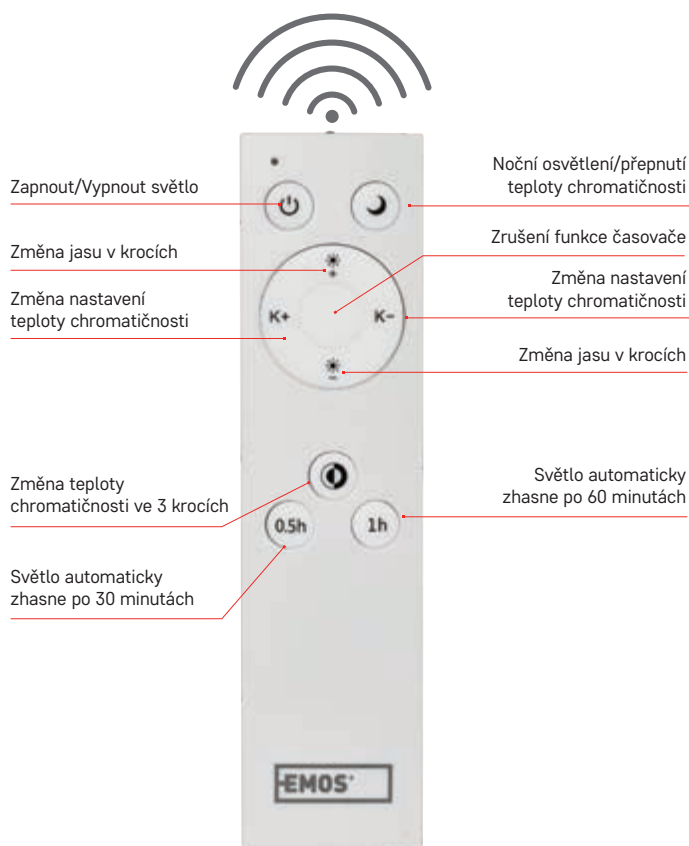

Životnost	30 000 hodin
CRI	Ra > 80
Materiál těla	ocelový plech
Materiál difuzoru	plast (PMMA)
IP	IP20



Fotometrická data ke stažení na www.emos.eu/LDT

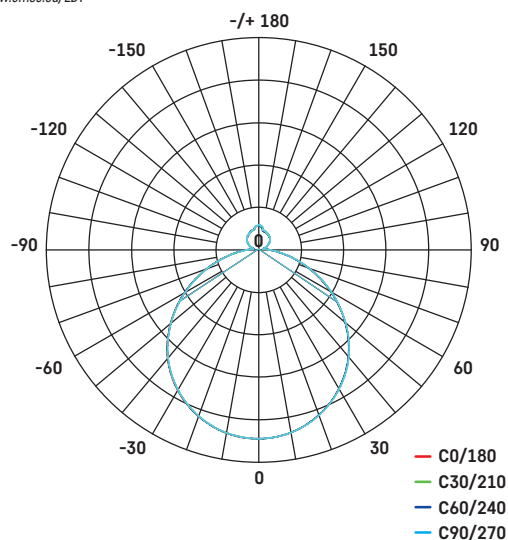

WARM WHITE

NEUTRAL WHITE

COOL WHITE

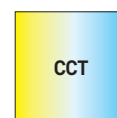
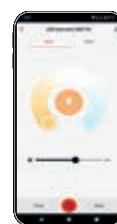

ZM5191

1/-/1/1



ZM5192

1/-/1/1



Typ	EAN	Příkon	Světelný tok	CCT	PF	Průměr × H
ZM5191	8592920122570	30 W	180-1 800 lm	2 700-6 500 K	> 0,9	ø 400 mm × 70 mm
ZM5192	8592920122587	45 W	270-2 700 lm	2 700-6 500 K	> 0,9	ø 500 mm × 70 mm



LIVI

Kruhová LED svítidla LIVI vám pomohou rozzářit vaše prostory dle vašich potřeb. Pomocí dálkového ovladače si můžete pohodlně nastavit nejen intenzitu ale i teplotu světla tak, aby bylo pro váš zrak co nejpříjemnější.

Hlavní benefity:

- plynulé stmívání pomocí dálkového ovladače
- nastavení barvy světla
- funkce časovače a nočního osvětlení

Oblasti použití: osvětlení moderních interiérů v domácnostech, prostor v kancelářích nebo hotelech.



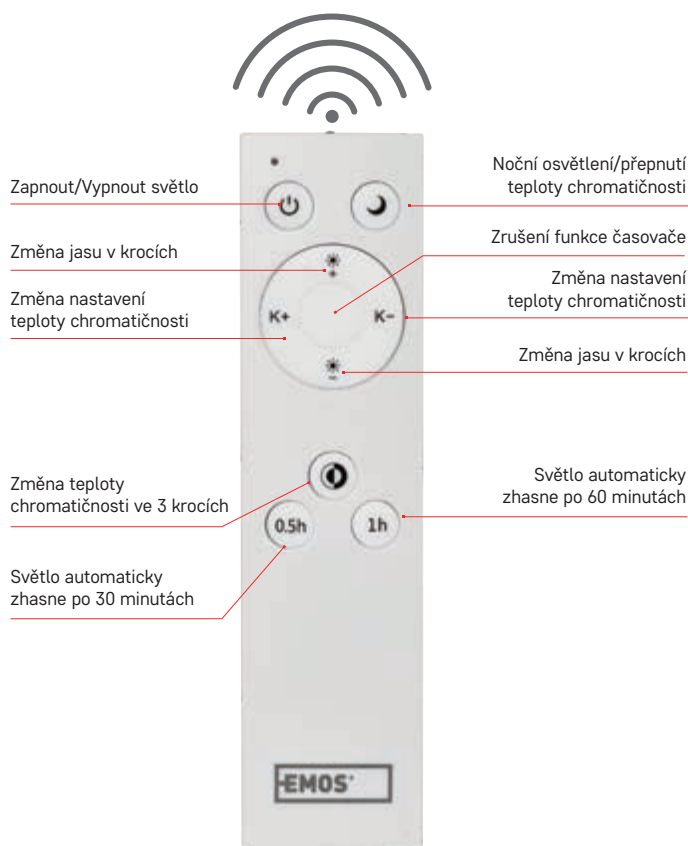

Životnost	30 000 hodin
CRI	Ra > 80
Materiál těla	ocelový plech
Materiál difuzoru	plast (PMMA)
IP	IP20



Fotometrická data ke stažení na www.emos.eu/LDT

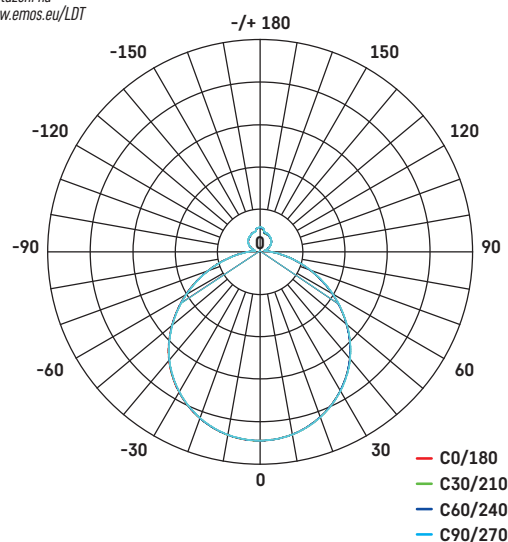

WARM WHITE



NEUTRAL WHITE



COOL WHITE



Měnit krokově barevnou teplotu je možné také pomocí vypínače.



ZM5162

1/-/-/5



ZM5163

1/-/-/5

Typ	EAN	Příkon	Světelný tok	CCT	PF	Průměr × H
ZM5162	8592920122907	30 W	180–1 800 lm	2 700–6 500 K	> 0,9	ø 400 mm × 85 mm
ZM5163	8592920122921	45 W	270–2 700 lm	2 700–6 500 K	> 0,9	ø 500 mm × 90 mm

TIVI

Prémiové svítidla TIVI vynikají špičkovou technologií. Kvalitní LED čipy energetické třídy A dodávají svítidlu velmi vysokou účinnost a dělají z něj ultra úsporné. Díky zvýšené voděodolnosti je svítidlo přispůsobeno i na užití ve vlhkém prostředí, jako např. v koupelnách.

Hlavní benefity:

- prvotřídní LED čipy energetické třídy A pro svítidla s barevnou teplotou 4 000 K a třídy B u svítidel s barevnou teplotou 3 000 K
- vysoká světelná účinnost až 168 lm/W ze svítidla
- krytí IP44 zaručuje voděodolnost

Oblasti použití: osvětlení moderních interiérů v domácnostech, prostor v kancelářích nebo hotelech.



ZM3415

1/-/-2



ZM3416

1/-/-2



ZM3418

1/-/-2

Typ	EAN	Příkon	Světelný tok	CCT	PF	Průměr × H
ZM3415	8592920137192	5,2 W	790 lm	3 000 K	> 0,5	ø 250 × 70 mm
ZM3416	8592920137215	8,6 W	1 300 lm	3 000 K	> 0,5	ø 320 × 70 mm
ZM3418	8592920137253	12,5 W	1 875 lm	3 000 K	> 0,5	ø 380 × 70 mm

**EMOS**[®]A brand of **Legrand**

Životnost	50 000 hodin
CRI	Ra > 80
Materiál těla	ocelový plech
Materiál difuzoru	plast
IP	IP44

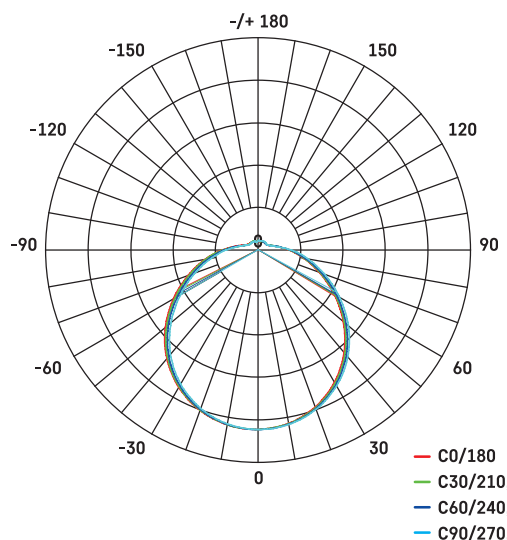

Fotometrická data
ke stažení na
www.emos.eu/LDT

**ZM3405**

☐ 1/-/-2

**ZM3406**

☐ 1/-/-2

**ZM3407**

☐ 1/-/-2

ZM3408

☐ 1/-/-2

Typ	EAN	Příkon	Světelný tok	CCT	Přikon	PF	Průměr × H
ZM3405	8592920124819	5,2 W	880 lm	4 000 K	> 0,5	> 0,5	ø 250 × 70 mm
ZM3406	8592920124833	8,6 W	1 440 lm	4 000 K	> 0,5	> 0,5	ø 320 × 70 mm
ZM3407	8592920124857	11 W	1 840 lm	4 000 K	> 0,5	> 0,5	ø 380 × 70 mm
ZM3408	8592920124871	12,5 W	2 100 lm	4 000 K	> 0,5	> 0,5	ø 380 × 70 mm

DIONI

Kvalitní svítidla DIONI si můžete nainstalovat přisazeně anebo zavěsit přes pomocí setu pro zavěšení, díky čemuž si můžete přizpůsobit výšku svítidla s ohledem na výšku stropu. Zvýšená voděodolnost v kombinaci s nastavitelnou teplotou světla rozšiřují možnosti umístění svítidla do jakékoliv místnosti v domě.

Hlavní benefity:

- možnost přisazené i zavěšené instalace
- krytí IP44 zaručuje voděodolnost
- nastavitelná teplota světla během instalace

Oblasti použití: osvětlení moderních interiérů v domácnostech, prostor v kancelářích nebo hotelech.



Závěsný set ZM9000 pro bílou variantu (není součástí balení)



ZM7150

📦 1/-/-/3



ZM7151

📦 1/-/-/3



ZM7152

📦 1/-/-/3

3 000 K
4 000 K
5 700 K



Nastavitelné během instalace

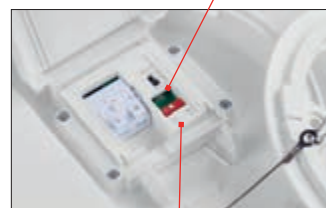

Příkon	15 W	1 725 lm
	10 W	1 150 lm

Typ	EAN	Příkon	Světelný tok	CCT	PF	Průměr × H
ZM7150	8592920132999	15 W	1 725 lm	3 000/4 000/5 700 K	> 0,8	ø 280 × 62 mm
ZM7151	8592920133019	18 W	2 160 lm	3 000/4 000/5 700 K	> 0,8	ø 360 × 65 mm
ZM7152	8592920133033	32 W	3 520 lm	3 000/4 000/5 700 K	> 0,9	ø 410 × 65 mm

Životnost	30 000 hodin
CRI	Ra > 80
Materiál těla	plast
Materiál difuzoru	plast
IP	IP55



Fotometrická data ke stažení na www.emos.eu/LDT

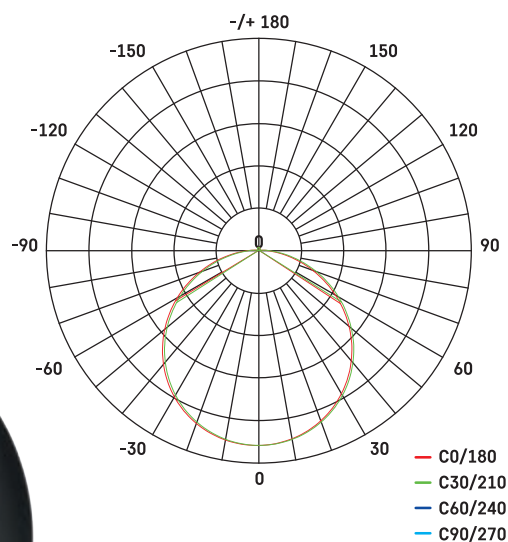

Závěsný set ZM9001 pro černou variantu (není součástí balení)

3 000 K
4 000 K
5 700 K



Nastavitelné během instalace

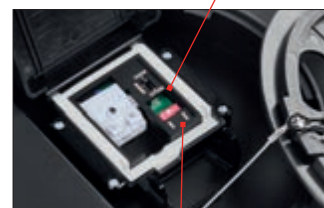

Příkon	15 W	1 725 lm
	10 W	1 150 lm



ZM7153

1/-/-/3



ZM7154

1/-/-/3



ZM7155

1/-/-/3

Typ	EAN	Příkon	Světelný tok	CCT	PF	Průměr × H
ZM7153	8592920133057	15 W	1 725 lm	3 000/4 000/5 700 K	> 0,8	ø 280 × 62 mm
ZM7154	8592920133071	18 W	2 160 lm	3 000/4 000/5 700 K	> 0,8	ø 360 × 65 mm
ZM7155	8592920133095	32 W	3 520 lm	3 000/4 000/5 700 K	> 0,8	ø 410 × 65 mm

NEXXO

Praktická LED svítidla NEXXO kruhového tvaru v bílém provedení jsou vyrobena z ocelového plechu a akrylátového skla. Svítidla jsou určena pro povrchovou montáž, při které je možné zvolit požadovanou teplotu světla.

Hlavní benefity:

- možnost volby teploty světla při montáži
- vysoce kvalitní drivery LIFUD
- LGP - PMMA - příjemně rozptýlené světlo
- snadná instalace díky instalační konzoli

Oblasti použití: osvětlení moderních interiérů v domácnostech, prostor v kancelářích nebo hotelech.

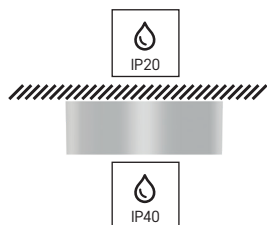

ZM5123

1/-/-/8

ZM5133

1/-/-/8

ZM5143

1/-/-/8

ZM5153

1/-/-/4

Typ	EAN	Příkon	Světelný tok	CCT	PF	Průměr × H
ZM5123	8592920109212	7,6 W	680 lm	3 000/3 500/4 000 K	> 0,5	ø 120 mm × 40 mm
ZM5133	8592920109250	12,5 W	1 100 lm	3 000/3 500/4 000 K	> 0,5	ø 170 mm × 42 mm
ZM5143	8592920109281	21 W	1 900 lm	3 000/3 500/4 000 K	> 0,9	ø 225 mm × 42 mm
ZM5153	8592920109328	28,5 W	2 700 lm	3 000/3 500/4 000 K	> 0,9	ø 300 mm × 42 mm
ZM5133T	8592920113936	12,5 W	1 100 lm	3 000/3 500/4 000 K	> 0,5	ø 170 mm × 42 mm
ZM5143T	8592920113943	21 W	1 900 lm	3 000/3 500/4 000 K	> 0,9	ø 225 mm × 42 mm
ZM5153T	8592920113950	28,5 W	2 700 lm	3 000/3 500/4 000 K	> 0,9	ø 300 mm × 42 mm



Životnost	30 000 hodin
CRI	Ra > 80
Materiál těla	ocelový plech
Materiál difuzoru	plast (PMMA)
Materiál LGP	PMMA
IP	IP40/IP20



Fotometrická data ke stažení na www.emos.eu/LDT

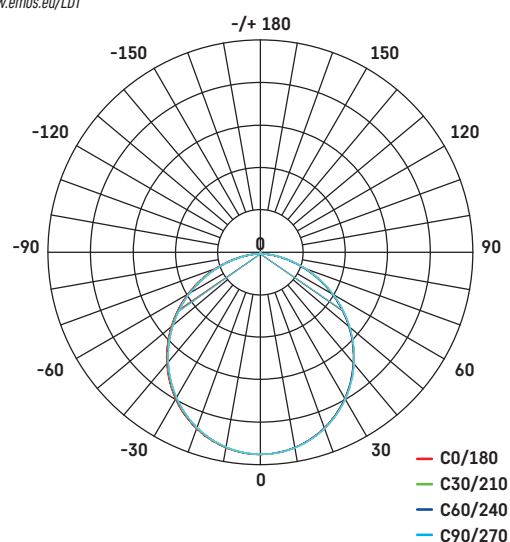

3 000 K
3 500 K
4 000 K



Nastavitelné během instalace



Set s doplňkovým stmívatelným driverem

Typ	Panel	Stmívatelný zdroj napájení
ZM5133T	= ZM5133	+ ZZ1435T
ZM5143T	= ZM5143	+ ZZ2055T
ZM5153T	= ZM5153	+ ZZ3070T

Viz strana 150



3 000 K

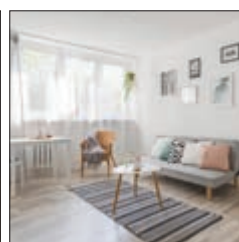

3 500 K



4 000 K

NEXXO

Praktická LED svítidla NEXXO kruhového tvaru v barvě broušeného niklu jsou vyrobena z ocelového plechu a akrylátového skla. Svítidla jsou určena pro povrchovou montáž, při které je možné zvolit požadovanou teplotu světla.

Hlavní benefity:

- možnost volby teploty světla při montáži
- vysoce kvalitní drivery LIFUD
- LGP - PMMA - příjemně rozptýlené světlo
- snadná instalace díky instalační konzoli

Oblasti použití: osvětlení moderních interiérů v domácnostech, prostor v kancelářích nebo hotelech.

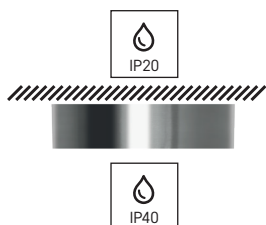

ZM5233

☞ 1/-/-/8



ZM5243

☞ 1/-/-/8



ZM5253

☞ 1/-/-/4

Typ	EAN	Příkon	Světelný tok	CCT	PF	Průměr × H
ZM5233	8592920109359	12,5 W	1 100 lm	3 000/3 500/4 000 K	> 0,5	ø 170 mm × 42 mm
ZM5243	8592920109403	21 W	1 900 lm	3 000/3 500/4 000 K	> 0,9	ø 225 mm × 42 mm
ZM5253	8592920109434	28,5 W	2 700 lm	3 000/3 500/4 000 K	> 0,9	ø 300 mm × 42 mm
ZM5233T	8592920113998	12,5 W	1 100 lm	3 000/3 500/4 000 K	> 0,5	ø 170 mm × 42 mm
ZM5243T	8592920114001	21 W	1 900 lm	3 000/3 500/4 000 K	> 0,9	ø 225 mm × 42 mm
ZM5253T	8592920114018	28,5 W	2 700 lm	3 000/3 500/4 000 K	> 0,9	ø 300 mm × 42 mm



EMOS®

A brand of Legrand®



Životnost	30 000 hodin
CRI	Ra > 80
Materiál těla	ocelový plech
Materiál difuzoru	plast (PMMA)
Materiál LGP	PMMA
IP	IP40/IP20



Fotometrická data ke stažení na www.emos.eu/LDT

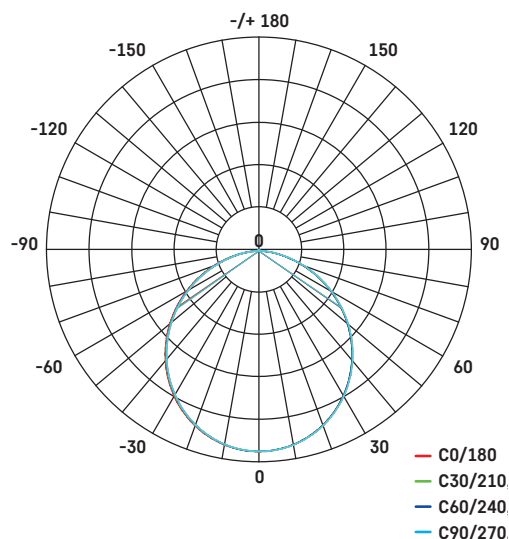

- 3 000 K
- 3 500 K
- 4 000 K



Nastavitelné během instalace



Set s doplňkovým stmívatelným driverem

Typ	Panel	Stmívatelný zdroj napájení
ZM5233T	= ZM5233	+ ZZ1435T
ZM5243T	= ZM5243	+ ZZ2055T
ZM5253T	= ZM5253	+ ZZ3070T

Viz strana 150



3 000 K



3 500 K

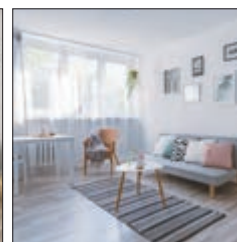

4 000 K



NEXXO

Praktická LED svítidla NEXXO kruhového tvaru a pískově černé barvy jsou vyrobena z ocelového plechu a akrylátového skla. Svítidla jsou určena pro povrchovou montáž, při které je možné zvolit požadovanou teplotu světla.

Hlavní benefity:

- možnost volby teploty světla při montáži
- vysoce kvalitní drivery LIFUD
- LGP - PMMA - příjemně rozptýlené světlo
- snadná instalace díky instalační konzoli

Oblasti použití: osvětlení moderních interiérů v domácnostech, prostor v kancelářích nebo hotelech.

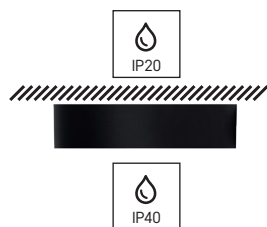
**ZM5333**

1/-/-/8

**ZM5343**

1/-/-/8

**ZM5353**

1/-/-/4

Typ	EAN	Příkon	Světelný tok	CCT	PF	Průměr × H
ZM5333	8592920109410	12,5 W	1 100 lm	3 000/3 500/4 000 K	> 0,5	ø 170 mm × 42 mm
ZM5343	8592920109380	21 W	1 900 lm	3 000/3 500/4 000 K	> 0,9	ø 225 mm × 42 mm
ZM5353	8592920109342	28,5 W	2 700 lm	3 000/3 500/4 000 K	> 0,9	ø 300 mm × 42 mm
ZM5333T	8592920114056	12,5 W	1 100 lm	3 000/3 500/4 000 K	> 0,5	ø 170 mm × 42 mm
ZM5343T	8592920114063	21 W	1 900 lm	3 000/3 500/4 000 K	> 0,9	ø 225 mm × 42 mm
ZM5353T	8592920114070	28,5 W	2 700 lm	3 000/3 500/4 000 K	> 0,9	ø 300 mm × 42 mm



Životnost	30 000 hodin
CRI	Ra > 80
Materiál těla	ocelový plech
Materiál difuzoru	plast (PMMA)
Materiál LGP	PMMA
IP	IP40/IP20



Fotometrická data ke stažení na www.emos.eu/LDT

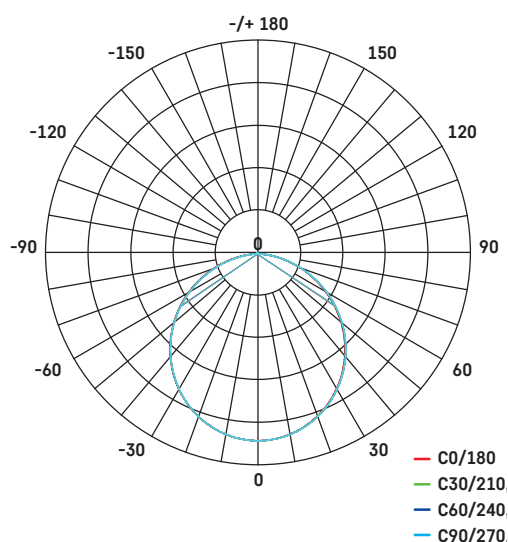

- 3 000 K
- 3 500 K
- 4 000 K



Nastavitelné během instalace



Set s doplňkovým stmívatelným driverem

Typ	Panel	Stmívatelný zdroj napájení
ZM5333T	= ZM5333	+ ZZ1435T
ZM5343T	= ZM5343	+ ZZ2055T
ZM5353T	= ZM5353	+ ZZ3070T

Viz strana 150



3 000 K



3 500 K



4 000 K

NEXXO

Praktická LED svítidla NEXXO čtvercového tvaru v bílém provedení jsou vyrobena z ocelového plechu a akrylátového skla. Svítidla jsou určena pro povrchovou montáž, při které je možné zvolit požadovanou teplotu světla.

Hlavní benefity:

- možnost volby teploty světla při montáži
- vysoce kvalitní drivery LIFUD
- LGP - PMMA - příjemně rozptýlené světlo
- snadná instalace díky instalační konzoli

Oblasti použití: osvětlení moderních interiérů v domácnostech, prostor v kancelářích nebo hotelech.

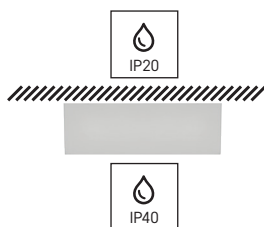

ZM6123

☞ 1/-/-/8



ZM6133

☞ 1/-/-/8



ZM6143

☞ 1/-/-/8



ZM6153

☞ 1/-/-/4

Typ	EAN	Příkon	Světelný tok	CCT	PF	Š × V × H
ZM6123	8592920109298	7,6 W	680 lm	3 000/3 500/4 000 K	> 0,5	120 × 120 × 40 mm
ZM6133	8592920109243	12,5 W	1 100 lm	3 000/3 500/4 000 K	> 0,5	170 × 170 × 42 mm
ZM6143	8592920109205	21 W	1 900 lm	3 000/3 500/4 000 K	> 0,9	225 × 225 × 42 mm
ZM6153	8592920109144	28,5 W	2 700 lm	3 000/3 500/4 000 K	> 0,9	300 × 300 × 42 mm
ZM6133T	8592920113967	12,5 W	1 100 lm	3 000/3 500/4 000 K	> 0,5	170 × 170 × 42 mm
ZM6143T	8592920113974	21 W	1 900 lm	3 000/3 500/4 000 K	> 0,9	225 × 225 × 42 mm
ZM6153T	8592920113981	28,5 W	2 700 lm	3 000/3 500/4 000 K	> 0,9	300 × 300 × 42 mm



Životnost	30 000 hodin
CRI	Ra > 80
Materiál těla	ocelový plech
Materiál difuzoru	plast (PMMA)
Materiál LGP	PMMA
IP	IP40/IP20



Fotometrická data ke stažení na www.emos.eu/LDT

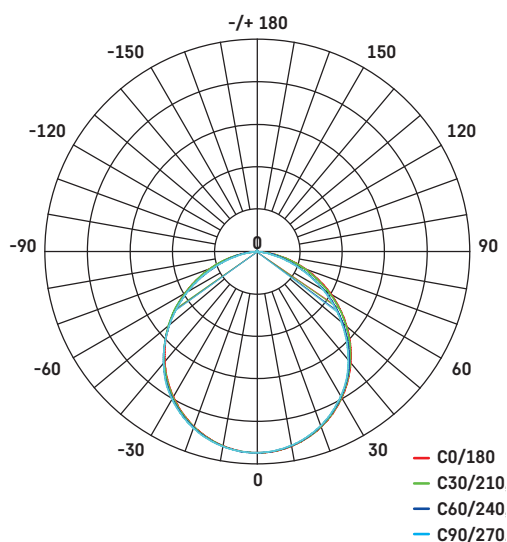

- 3 000 K
- 3 500 K
- 4 000 K



Nastavitelné během instalace



Set s doplňkovým stmívatelným driverem

Typ	Panel	Stmívatelný zdroj napájení
ZM6133T	= ZM6133	+ ZZ1435T
ZM6143T	= ZM6143	+ ZZ2055T
ZM6153T	= ZM6153	+ ZZ3070T

Viz strana 150



3 000 K



3 500 K



4 000 K

NEXXO

Praktická LED svítidla NEXXO čtvercového tvaru v barvě broušeného niklu jsou vyrobena z ocelového plechu a akrylátového skla. Svítidla jsou určena pro povrchovou montáž, při které je možné zvolit požadovanou teplotu světla.

Hlavní benefity:

- možnost volby teploty světla při montáži
- vysoce kvalitní drivery LIFUD
- LGP - PMMA - příjemně rozptýlené světlo
- snadná instalace díky instalační konzoli

Oblasti použití: osvětlení moderních interiérů v domácnostech, prostor v kancelářích nebo hotelech.

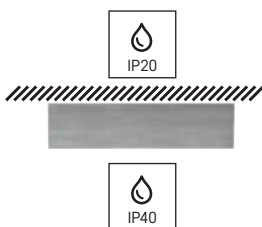

ZM6233

☞ 1/-/-/8



ZM6243

☞ 1/-/-/8



ZM6253

☞ 1/-/-/4

Typ	EAN	Příkon	Světelný tok	CCT	PF	Š × V × H
ZM6233	8592920109090	12,5 W	1 100 lm	3 000/3 500/4 000 K	> 0,5	170 × 170 × 42 mm
ZM6243	8592920109038	21 W	1 900 lm	3 000/3 500/4 000 K	> 0,9	225 × 225 × 42 mm
ZM6253	8592920108987	28,5 W	2 700 lm	3 000/3 500/4 000 K	> 0,9	300 × 300 × 42 mm
ZM6233T	8592920114025	12,5 W	1 100 lm	3 000/3 500/4 000 K	> 0,5	170 × 170 × 42 mm
ZM6243T	8592920114032	21 W	1 900 lm	3 000/3 500/4 000 K	> 0,9	225 × 225 × 42 mm
ZM6253T	8592920114049	28,5 W	2 700 lm	3 000/3 500/4 000 K	> 0,9	300 × 300 × 42 mm



Životnost	30 000 hodin
CRI	Ra > 80
Materiál těla	ocelový plech
Materiál difuzoru	plast (PMMA)
Materiál LGP	PMMA
IP	IP40/IP20



Fotometrická data ke stažení na www.emos.eu/LDT

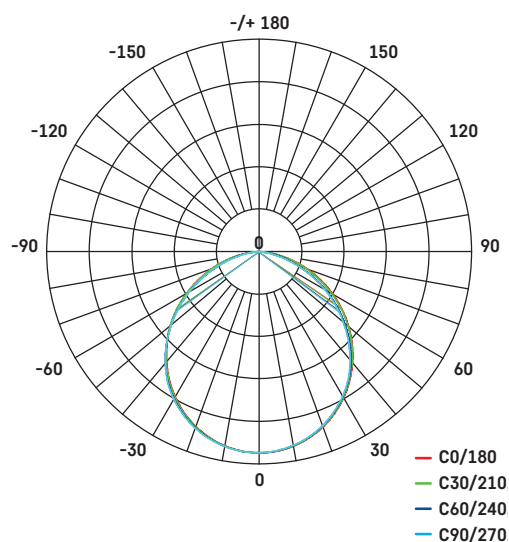

3 000 K
3 500 K
4 000 K



Nastavitelné během instalace



Set s doplňkovým stmívatelným driverem

Typ	Panel	Stmívatelný zdroj napájení
ZM6233T	= ZM6233	+ ZZ1435T
ZM6243T	= ZM6243	+ ZZ2055T
ZM6253T	= ZM6253	+ ZZ3070T

Viz strana 150



3 000 K

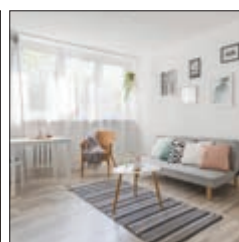

3 500 K



4 000 K

NEXXO

Praktická LED svítidla NEXXO čtvercového tvaru a pískově černé barvy jsou vyrobena z ocelového plechu a akrylátového skla. Svítidla jsou určena pro povrchovou montáž, při které je možné zvolit požadovanou teplotu světla.

Hlavní benefity:

- možnost volby teploty světla při montáži
- vysoce kvalitní drivery LIFUD
- LGP - PMMA - příjemně rozptýlené světlo
- snadná instalace díky instalační konzoli

Oblasti použití: osvětlení moderních interiérů v domácnostech, prostor v kancelářích nebo hotelech.

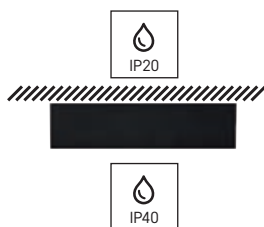

ZM6333

1/-/-/8



ZM6343

1/-/-/8



ZM6353

1/-/-/4

Typ	EAN	Příkon	Světelný tok	CCT	PF	Š × V × H
ZM6333	8592920108949	12,5 W	1 100 lm	3 000/3 500/4 000 K	> 0,5	170 × 170 × 42 mm
ZM6343	8592920108901	21 W	1 900 lm	3 000/3 500/4 000 K	> 0,9	225 × 225 × 42 mm
ZM6353	8592920108864	28,5 W	2 700 lm	3 000/3 500/4 000 K	> 0,9	300 × 300 × 42 mm
ZM6333T	8592920114087	12,5 W	1 100 lm	3 000/3 500/4 000 K	> 0,5	170 × 170 × 42 mm
ZM6343T	8592920114094	21 W	1 900 lm	3 000/3 500/4 000 K	> 0,9	225 × 225 × 42 mm
ZM6353T	8592920114100	28,5 W	2 700 lm	3 000/3 500/4 000 K	> 0,9	300 × 300 × 42 mm



Životnost	30 000 hodin
CRI	Ra > 80
Materiál těla	ocelový plech
Materiál difuzoru	plast (PMMA)
Materiál LGP	PMMA
IP	IP40/IP20



Fotometrická data ke stažení na www.emos.eu/LDT

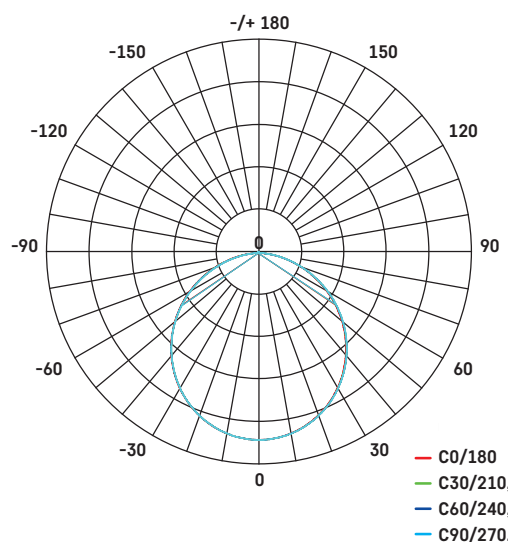

3 000 K
3 500 K
4 000 K



Nastavitelné během instalace



Set s doplňkovým stmívatelným driverem

Typ	Panel	Stmívatelný zdroj napájení
ZM633T	= ZM6333	+ ZZ1435T
ZM634T	= ZM6343	+ ZZ2055T
ZM635T	= ZM6353	+ ZZ3070T

Viz strana 150



3 000 K



3 500 K

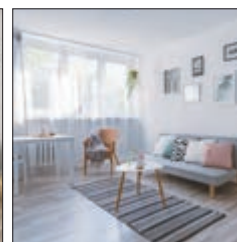

4 000 K

NEXXO

Praktická LED svítidla NEXXO kruhového a čtvercového tvaru v bílém provedení jsou vyrobena z ocelového plechu a akrylátového skla. Oproti zbylým modelům NEXXO jsou svítidla jednodušší variantou bez přepínání teploty světla.

Hlavní benefity:

- vysoce kvalitní drivery LIFUD
- LGP - PMMA - příjemně rozptýlené světlo
- snadná instalace díky instalační konzoli

Oblasti použití: osvětlení moderních interiérů v domácnostech, prostor v kancelářích nebo hotelech.

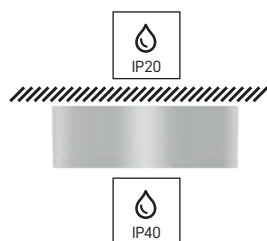
**ZM5125**

1/-/-/8

ZM5135

1/-/-/8

ZM5145

1/-/-/8

ZM5155

1/-/-/4

Typ	EAN	Příkon	Světelný tok	CCT	PF	Š × V × H
ZM5125	8592920124130	50 W	680 lm	4 000 K	> 0,5	ø 120 × 40 mm
ZM5135	8592920124154	75 W	1 100 lm	4 000 K	> 0,5	ø 170 × 42 mm
ZM5135T	8592920137352	75 W	1 100 lm	4 000 K	> 0,5	ø 170 × 42 mm
ZM5145	8592920124178	120 W	1 900 lm	4 000 K	> 0,9	ø 225 × 42 mm
ZM5155	8592920124192	160 W	2 700 lm	4 000 K	> 0,9	ø 300 × 42 mm
ZM5145T	8592920137437	120 W	1 900 lm	4 000 K	> 0,9	ø 225 × 42 mm
ZM5155T	8592920137383	160 W	2 700 lm	4 000 K	> 0,9	ø 300 × 42 mm



Životnost	30 000 hodin
CRI	Ra > 80
Materiál těla	ocelový plech
Materiál difuzoru	plast (PMMA)
Materiál LGP	PMMA
IP	IP40/IP20



Fotometrická data ke stažení na www.emos.eu/LDT

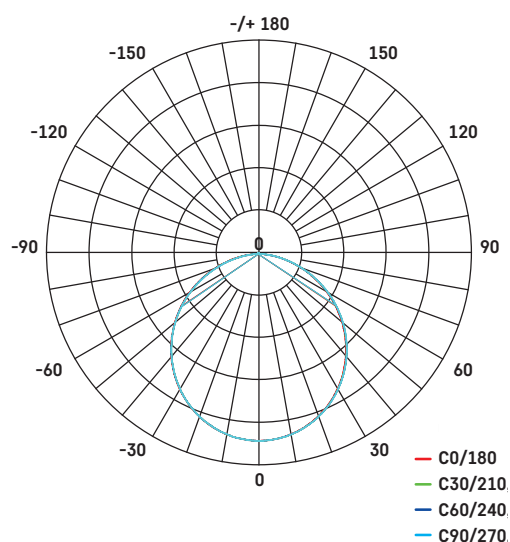

ZM6125

☞ 1/-/-8



ZM6135

☞ 1/-/-8



ZM6145

☞ 1/-/-8



ZM6155

☞ 1/-/-4



Typ	EAN	Příkon	Světelný tok	CCT	PF	Š × V × H
ZM6125	8592920124215	50 W	680 lm	4 000 K	> 0,5	120 × 120 × 40 mm
ZM6135	8592920124239	75 W	1 100 lm	4 000 K	> 0,5	170 × 170 × 42 mm
ZM6135T	8592920137369	75 W	1 100 lm	4 000 K	> 0,5	170 × 170 × 42 mm
ZM6145	8592920124253	120 W	1 900 lm	4 000 K	> 0,9	225 × 225 × 42 mm
ZM6155	8592920124277	160 W	2 700 lm	4 000 K	> 0,9	300 × 300 × 42 mm
ZM6145T	8592920137376	120 W	1 900 lm	4 000 K	> 0,9	225 × 225 × 42 mm
ZM6155T	8592920137390	160 W	2 700 lm	4 000 K	> 0,9	300 × 300 × 42 mm

RORI

Pokojová svítidla RORI nabízejí 3 režimy svícení, které snadno ovládáte pomocí běžného vypínače. Jedním z režimů je ambientní noční osvětlení. Teplotu světla si můžete nastavit během instalace, díky čemuž se svítidlo skvěle hodí ložnice, obývacímu či kuchyně.

Hlavní benefity:

- možnost volby teploty světla při montáži
- režim světelného prstence pro noční osvětlení
- příjemně rozptýlené světlo

Oblasti použití: osvětlení moderních interiérů v domácnostech, prostor v kancelářích nebo hotelech.

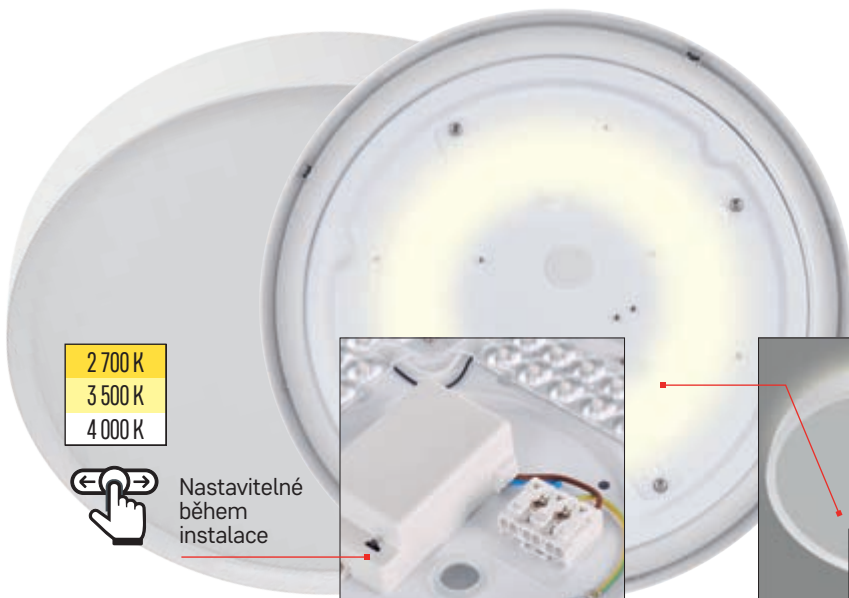
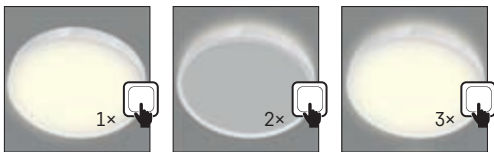

2 700 K
3 500 K
4 000 K



Nastavitelné během instalace

Životnost	30 000 hodin
CRI	Ra > 90
Materiál těla	ocelový plech
Materiál difuzoru	plast
IP	IP20



Fotometrická data ke stažení na www.emos.eu/LDT

NEW

3 YEARS WARRANTY

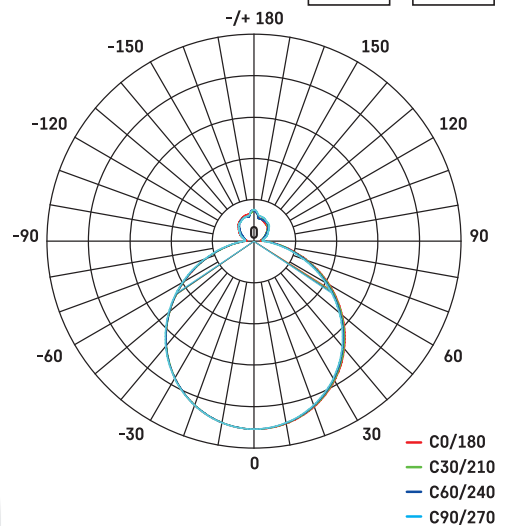

ZM4400

1/-/-/3



ZM4401

1/-/-/3



Typ	EAN	Příkon	Světelný tok	CCT	PF	Detekční úhel	Průměr × H
ZM4400	8592920133156	17 W	1 400/50 lm	2 700/3 500/4 000 K	> 0,5	ano	ø 310 mm × 75 mm
ZM4401	8592920133170	17 W	1 100/50 lm	2 700/3 500/4 000 K	> 0,5	ano	ø 310 mm × 75 mm

CORI SENSOR

Svítlidla CORI SENSOR jsou vybavena mikrovlnným senzorem detekce pohybu s možností nastavení soumrakového čidla a doby provozu po sepnutí.

Hlavní benefity:

- vysoká světelná účinnost
- konzervativní design
- integrovaný driver

Oblasti použití: osvětlení moderních interiérů, prostor a chodeb v kancelářích, hotelech a domácnostech



Životnost	30 000 hodin
CRI	Ra > 80
Materiál těla	ocelový plech
Materiál difuzoru	plast (PMMA)
IP	IP44



Fotometrická data ke stažení na www.emos.eu/LDT

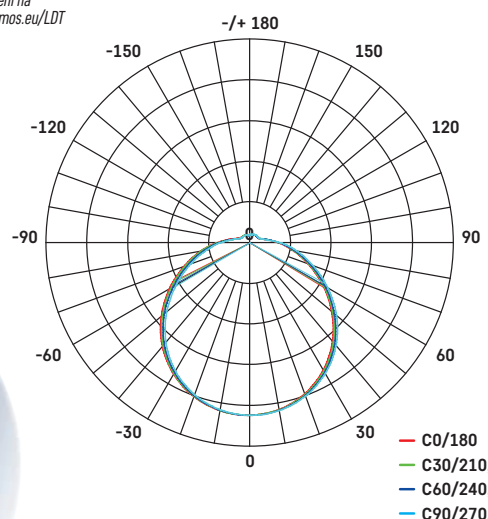

Světelný zdroj



ZM3412

1/-/-2



ZM3413

1/-/-6

Typ	EAN	Příkon	Světelný tok	CCT	PF	Detekční úhel	Dosah senzoru	Doba sepnutí	Průměr × H
ZM3412	8592920038628	18 W	1 530 lm	4 000 K	> 0,5	150° - při montáži na zdi, 360° - při montáži na stropě	6 m	5 s až 30 min	ø 360 mm × 105 mm
ZM3413	8592920038642	22 W	1 980 lm	4 000 K	> 0,5	150° - při montáži na zdi, 360° - při montáži na stropě	6 m	5 s až 30 min	ø 410 mm × 115 mm

TORI

Elegantní LED svítidla TORI jsou ekonomickou variantou přisazených svítidel v kombinaci s vysokou kvalitou zpracování. Svítidla jsou dodávána ve dvou tvarových provedeních.

Hlavní benefity:

- výborný poměr cena/kvalita
- krytí IP54 zaručuje voděodolnost
- jednoduchá instalace

Oblasti použití: nasvícení chodeb v domech, garážích a technických prostorách.



ZM4121

1/-/-/10



ZM4321

1/-/-/10



ZM4122

1/-/-/4

ZM4322

1/-/-/4



ZM4325

1/-/-/4

Typ	EAN	Příkon	Světelný tok	CCT	PF	Flicker-Free	Průměr × H
ZM4121	8592920094082	15 W	1 500 lm	3 000 K	> 0,9	ano	ø 220 mm × 53 mm
ZM4321	8592920094167	15 W	1 500 lm	4 000 K	> 0,9	ano	ø 220 mm × 53 mm
ZM4122	8592920094105	24 W	2 400 lm	3 000 K	> 0,9	ano	ø 330 mm × 53 mm
ZM4322	8592920094181	24 W	2 400 lm	4 000 K	> 0,9	ano	ø 330 mm × 53 mm
ZM4325	8592920108185	36 W	3 800 lm	4 000 K	> 0,9	ano	ø 400 mm × 53 mm



ZM4123

1/-/-/10



ZM4323

1/-/-/10

ZM4124

1/-/-/4

ZM4324

1/-/-/4



Typ	EAN	Příkon	Světelný tok	CCT	PF	Flicker-Free	Š × V × H
ZM4123	8592920094129	15 W	1 500 lm	3 000 K	> 0,9	ano	220 × 220 × 53 mm
ZM4323	8592920094204	15 W	1 500 lm	4 000 K	> 0,9	ano	220 × 220 × 53 mm
ZM4124	8592920094143	24 W	2 400 lm	3 000 K	> 0,9	ano	330 × 330 × 53 mm
ZM4324	8592920094228	24 W	2 400 lm	4 000 K	> 0,9	ano	330 × 330 × 53 mm

TORI SENSOR

Svítlidla TORI SENSOR jsou vybavena mikrovlnným senzorem detekce pohybu s možností nastavení soumrakového čidla a doby provozu po sepnutí.

Hlavní benefity:

- výborný poměr cena/kvalita
- krytí IP54 zaručuje voděodolnost
- jednoduchá instalace

Oblasti použití: nasvícení chodeb v domech, garážích a technických prostorách.

Životnost	30 000 hodin
CRI	> 80
Materiál těla	plast (PC)
Materiál difuzoru	plast (PC)
IP	IP54



Fotometrická data ke stažení na www.emos.eu/LDT

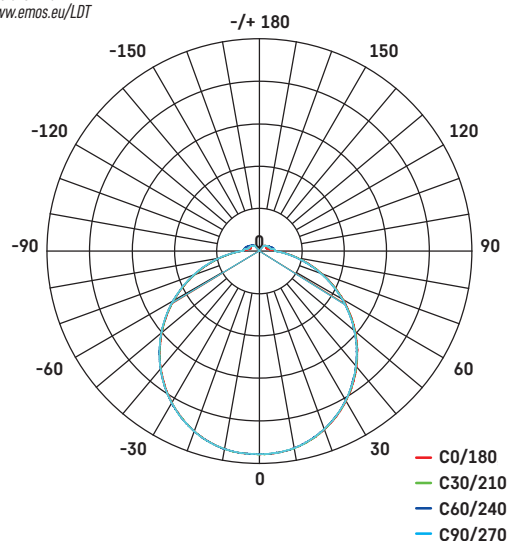

Nastavení pohybového senzoru



ZM4328

1/-/-/10



ZM4329

1/-/-/4



Typ	EAN	Příkon	Světelný tok	CCT	PF	Detekční úhel	Dosah senzoru	Doba sepnutí	Průměr × H
ZM4328	8592920108208	15 W	1 500 lm	4 000 K	> 0,9	150° - při montáži na zdi, 360° - při montáži na stropě	10 m	30 s až 10 min	ø 220 mm × 53 mm
ZM4329	8592920108222	24 W	2 400 lm	4 000 K	> 0,9	150° - při montáži na zdi, 360° - při montáži na stropě	10 m	30 s až 10 min	ø 330 mm × 53 mm

ZURI

LED svítidla ZURI jsou vyrobena z kvalitního plastu. Vyznačují se vysokou voděodolností a umožňují uživatelům libovolně zaměňovat dvě barvy těla svítidla.

Hlavní benefity:

- 2v1 - možnost změny barvy těla svítidla
- úspora energie
- krytí IP54 zaručuje voděodolnost

Oblasti použití: veškeré vnitřní i venkovní prostředí bytových, nebytových prostor a domů.



ZM3130

1/-/-/6

ZM3230

1/-/-/6

Typ	EAN	Příkon	Světelný tok	CCT	PF	Průměr × H
ZM3130	8592920057117	14 W	1 000 lm	3 000 K	> 0,5	ø 215 mm × 80 mm
ZM3230	8592920057155	14 W	1 100 lm	4 000 K	> 0,5	ø 215 mm × 80 mm

ZURI PIR

LED svítidla ZURI PIR jsou vybavena senzorem pohybu, který umožňuje nastavení soumrakového čidla a doby provozu po sepnutí.

Hlavní benefity:

- 2v1 - možnost změny barvy těla svítidla
- úspora energie
- krytí IP54 zaručuje voděodolnost

Oblasti použití: veškeré vnitřní i venkovní prostředí bytových, nebytových prostor a domů.



Životnost	25 000 hodin
CRI	> 80
Materiál těla	plast (PC)
Materiál difuzoru	plast (PC)
IP	IP54



Fotometrická data
ke stažení na
www.emos.eu/LDT

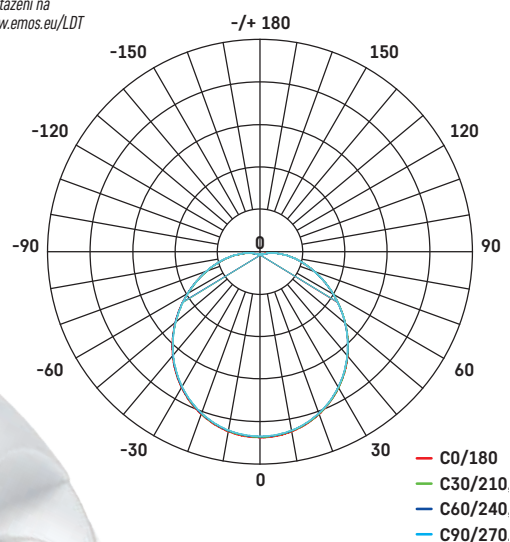

ZM3131

ZM3231

1/-/-/6

1/-/-/6

Typ	EAN	Příkon	Světelný tok	CCT	PF	Detekční úhel	Dosah senzoru	Doba sepnutí	Průměr × H
ZM3131	8592920057131	14 W	1 000 lm	3 000 K	> 0,5	120°	10 m	min. 10 s ± 5 s ~ max. 5 min ± 1 min	ø 215 mm × 80 mm
ZM3231	8592920057179	14 W	1 100 lm	4 000 K	> 0,5	120°	10 m	min. 10 s ± 5 s ~ max. 5 min ± 1 min	ø 215 mm × 80 mm

DORI

Stropní LED svítidla DORI se vyznačují vysokou světelnou účinností a jednoduchým designem. Svítidla jsou dodávána ve dvou tvarových provedeních.

Hlavní benefity:

- vysoká světelná účinnost 100 lm/W
- krytí IP54 zaručuje voděodolnost
- jednoduchá instalace

Oblasti použití: osvětlení moderních interiérů, prostor a chodeb v kancelářích, hotelech a domácnostech.



Životnost	25 000 hodin
CRI	> 80
Materiál těla	plast (PC)
Materiál difuzoru	plast (PC)
IP	IP54



Fotometrická data
ke stažení na
www.emos.eu/LDT

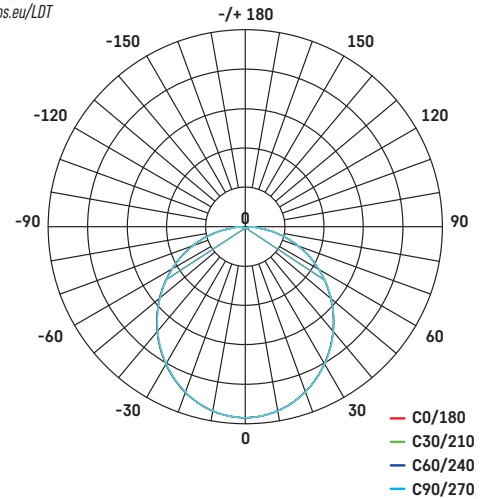

ZM4311

1/-/-/8

ZM4312

1/-/-/8

ZM4313

1/-/-/8

ZM4314

1/-/-/8

Typ	EAN	Příkon	Světelný tok	CCT	PF	Průměr × H
ZM4311	8592920040546	18 W	1 800 lm	4 000 K	> 0,5	ø 280 mm × 55 mm
ZM4312	8592920040560	24,5 W	2 450 lm	4 000 K	> 0,5	ø 280 mm × 55 mm

Typ	EAN	Příkon	Světelný tok	CCT	PF	Š × V × H
ZM4313	8592920040584	18 W	1 800 lm	4 000 K	> 0,5	280 × 280 × 55 mm
ZM4314	8592920040607	24,5 W	2 450 lm	4 000 K	> 0,5	280 × 280 × 55 mm

QARI

LED svítidla QARI jsou vyrobena z kvalitního plastu vyznačující se vysokou voděodolností. Svítidla jsou k dispozici v několika tvarových provedeních.

Hlavní benefity:

- kruhové a oválné provedení
- úspora energie
- krytí IP65 zaručuje voděodolnost

Oblasti použití: veškeré vnitřní i venkovní prostředí bytových, nebytových prostor a domů a domácnostech.



Životnost	25 000 hodin
CRI	> 80
Materiál těla	plast (PC)
Materiál difuzoru	plast (PC)
IP	IP65



Fotometrická data ke stažení na www.emos.eu/LDT

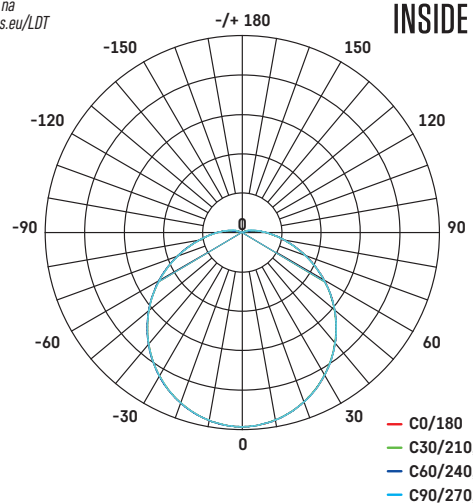

ZM3010

1/-/-/6

ZM3020

1/-/-/8

Typ	EAN	Příkon	Světelný tok	CCT	PF	Flicker-Free	Průměr × H
ZM3010	8592920062098	20 W	1 900 lm	4 000 K	> 0,5	ne	ø 220 mm × 78 mm

Typ	EAN	Příkon	Světelný tok	CCT	PF	Flicker-Free	Š × V × H
ZM3020	8592920062135	20 W	1 900 lm	4 000 K	> 0,5	ne	270 × 145 × 81 mm

FLORI

Svítidla FLORI nabízí varianty čtvercového i kruhového tvaru v černém či bílém provedení. Skvělý poměr cena/výkon dělá z FLORI ekonomickým řešením pro osvětlení bytových prostorů.

Hlavní benefity:

- výhodný poměr cena/kvalita
- nadčasový design
- snadná instalace pomocí konzole

Oblasti použití: osvětlení interiérů v domácnostech.



ZM1400

1/-/-/6



ZM1401

1/-/-/6



ZM1404

1/-/-/6



ZM1405

1/-/-/6

Typ	EAN	Příkon	Světelný tok	CCT	PF	Průměr × H
ZM1400	8592920132340	18 W	1 800 lm	4 000 K	> 0,5	ø 293 × 29 mm
ZM1401	8592920132364	22 W	2 200 lm	4 000 K	> 0,5	ø 420 × 29 mm
ZM1404	8592920132425	18 W	1 800 lm	4 000 K	> 0,5	ø 293 × 29 mm
ZM1405	8592920132449	22 W	2 200 lm	4 000 K	> 0,5	ø 420 × 29 mm

**EMOS[®]**A brand of **Legrand**

Životnost	15 000 hodin
CRI	Ra > 80
Materiál těla	plast
Materiál difuzoru	plast
IP	IP20

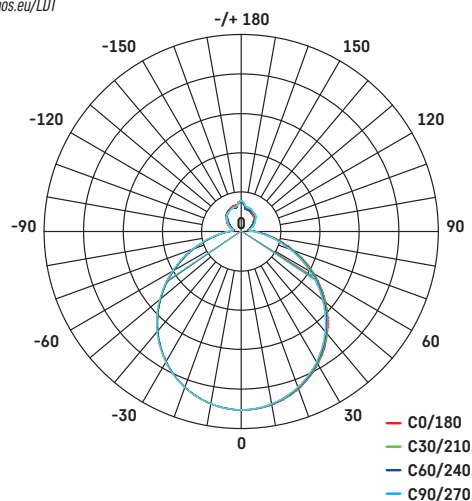
**NEW**Fotometrická data
ke stažení na
www.emos.eu/LDTSnadná
instalace
pomocí
konzole**ZM1402**

☐ 1/-/-/6

**ZM1403**

☐ 1/-/-/6

**ZM1406**

☐ 1/-/-/6

**ZM1407**

☐ 1/-/-/6

Typ	EAN	Příkon	Světelný tok	CCT	PF	Průměr × H
ZM1402	8592920132388	18 W	1 800 lm	4 000 K	> 0,5	293 × 293 × 29 mm
ZM1403	8592920132401	22 W	2 200 lm	4 000 K	> 0,5	420 × 420 × 29 mm
ZM1406	8592920132463	18 W	1 800 lm	4 000 K	> 0,5	293 × 293 × 29 mm
ZM1407	8592920132487	22 W	2 200 lm	4 000 K	> 0,5	420 × 420 × 29 mm

FIONI

Praktické LED svítidlo řady FIONI je určeno pro montáž na strop či stěnu. Díky voděodolné konstrukci je svítidlo vhodné i do vlhkých prostorů, jakými jsou koupelny, sklepy, apod.

Hlavní benefity:

- výhodný poměr cena/kvalita
- krytí IP44 zaručuje voděodolnost

Oblasti použití: veškeré vnitřní i venkovní prostředí bytových, nebytových prostor a domů.

Životnost	15 000 hodin
CRI	Ra > 80
Materiál těla	ocelový plech
Materiál difuzoru	plast (PMMA)
IP	IP44



Fotometrická data
ke stažení na
www.emos.eu/LDT

NEW

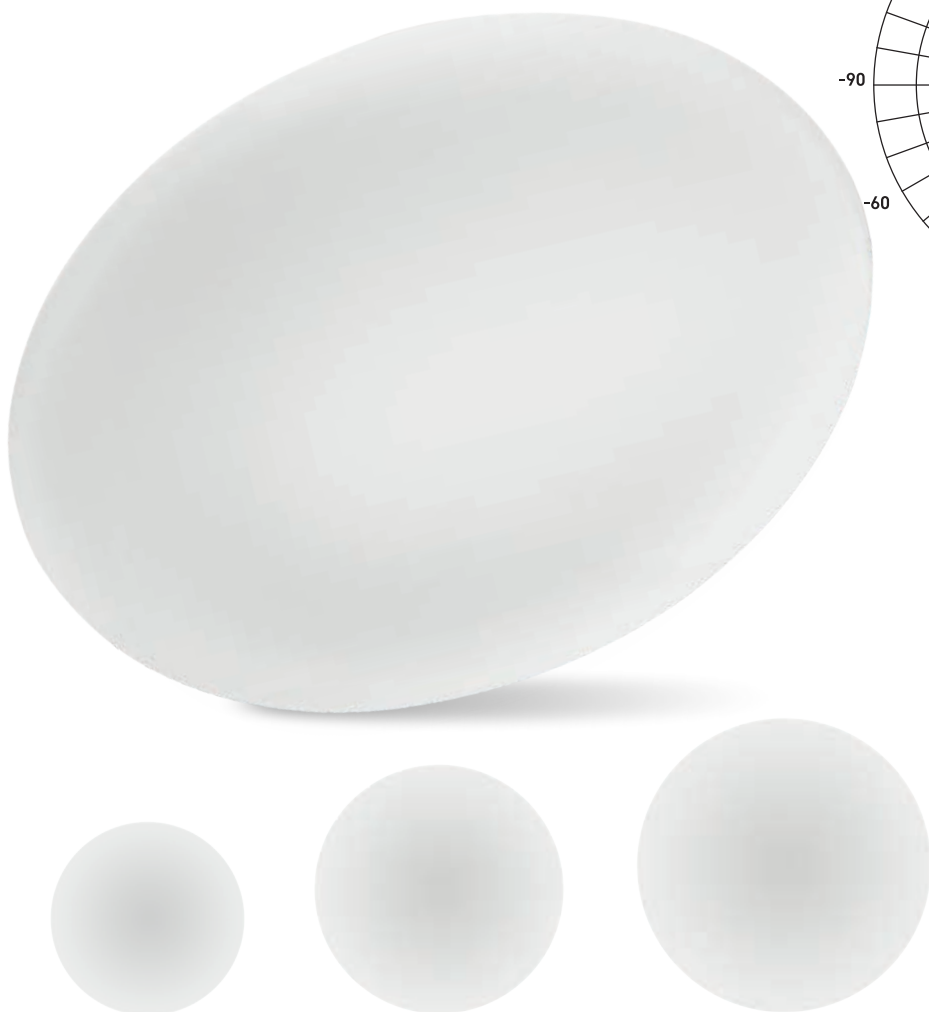
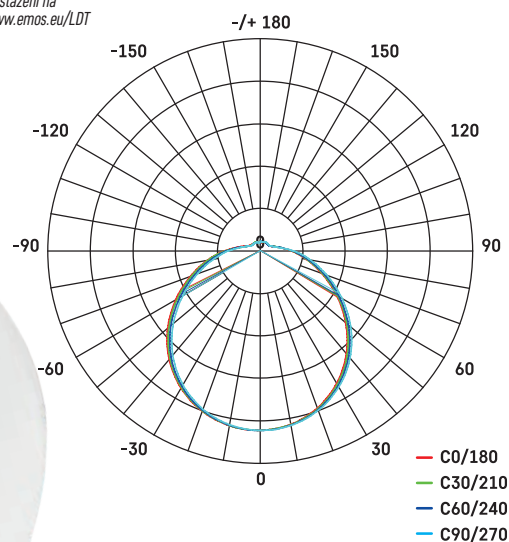

ZM1120

☞ 1/-/-/4

ZM1121

☞ 1/-/-/2

ZM1122

☞ 1/-/-/2

Typ	EAN	Příkon	Světelný tok	CCT	PF	Průměr × H
ZM1120	8592920124574	12 W	1 200 lm	4 000 K	> 0,5	ø 255 × 63 mm
ZM1121	8592920124598	18 W	1 800 lm	4 000 K	> 0,5	ø 330 × 75 mm
ZM1122	8592920124611	24 W	2 400 lm	4 000 K	> 0,5	ø 390 × 80 mm



EMOS[®]

A brand of  **legrand**



RUBIC

Praktická LED svítidla RUBIC v bílém provedení jsou vyrobena z kvalitního plastu a určena k povrchové montáži. S ohledem na použité materiály je zajištěna jejich dlouhá životnost s minimálním úbytkem svítivosti.

Hlavní benefity:

- 2v1 – možnost vestavné i přisazené instalace díky montážnímu rámečku
- vysoká světelná účinnost
- konzervativní design
- integrovaný driver

Oblasti použití: osvětlení interiérů v domácnostech.

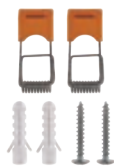

ZM5432

1/-/-/36

ZM5442

1/-/-/24

ZM5452

1/-/-/12

Typ	EAN	Příkon	Světelný tok	CCT	PF	Průměr × H
ZM5432	8592920108505	9 W	900 lm	4 000 K	> 0,5	ø 120 mm × 42 mm
ZM5442	8592920108468	18 W	1 800 lm	4 000 K	> 0,7	ø 170 mm × 42 mm
ZM5452	8592920108413	24 W	2 400 lm	4 000 K	> 0,7	ø 220 mm × 42 mm

**EMOS**[®]A brand of **Legrand**

Životnost	25 000 hodin
CRI	> 80
Materiál těla	plast (PC)
Materiál difuzoru	plast (PC)
IP	IP20

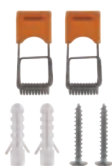
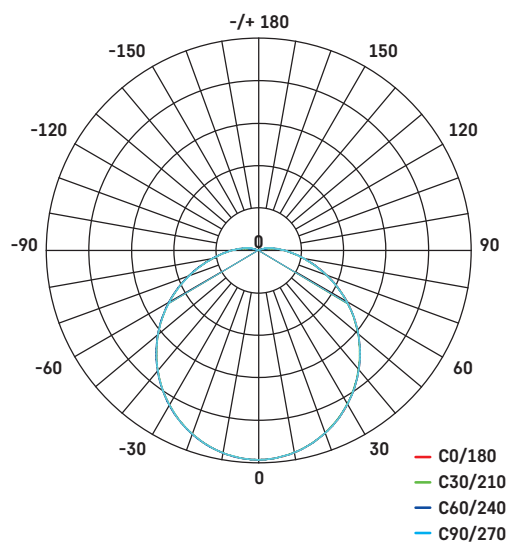
Fotometrická data
ke stažení na
www.emos.eu/LDT**ZM6432**

1/-/-/36

**ZM6442**

1/-/-/24

**ZM6452**

1/-/-/12

Typ	EAN	Příkon	Světelný tok	CCT	PF	Š × V × H
ZM6432	8592920108369	9 W	900 lm	4 000 K	> 0,5	120 × 120 × 42 mm
ZM6442	8592920108338	18 W	1 800 lm	4 000 K	> 0,7	170 × 170 × 42 mm
ZM6452	8592920108307	24 W	2 400 lm	4 000 K	> 0,7	220 × 220 × 42 mm



Prostorové osvětlení

VESTAVNÁ SVÍTIDLA

SIMMI

EXCLUSIVE



ZD3121



ZD3122



ZD3221



ZD3222

..... více str. 98–99

GERI

EXCLUSIVE



ZV1160



ZV1161



..... více str. 100–101

VIXXO

PROFI



ZV1112



ZV1122



ZV1132



ZV1142



ZV1152

..... více str. 102



ZV2112



ZV2122



ZV2132



ZV2142



ZV2152

..... více str. 103

NEXXO

PROFI



ZD1124 ZD1125



ZD1134 ZD1135



ZD1144 ZD1145



ZD1154 ZD1155

..... více str. 104



NEXXO

PROFI



ZD1223



ZD1233



ZD1243

..... vice str. 106–107



ZD1323



ZD1333



ZD1343

..... vice str. 108–109



ZD2124



ZD2125



ZD2134



ZD2135



ZD2144



ZD2145



ZD2154



ZD2155

..... vice str. 110–111



ZD2223



ZD2233



ZD2243

..... vice str. 112–113



ZD2323



ZD2333



ZD2343

..... vice str. 114–115

RUBIC

ESSENTIAL



ZD1432



ZD1442



ZD1452



ZD2432



ZD2442



ZD2452

..... vice str. 116–117

SIMMI

Elegantní bodová LED svítidla SIMMI disponují integrovaným driverem a jsou náhradou za klasická bodová svítidla. K dispozici je bílé provedení nebo varianta s povrchovou úpravou broušený nikel.

Hlavní benefity:

- prvotřídní kvalita a exkluzivní vzhled
- integrovaný driver
- možnost naklopení

Oblasti použití: osvětlení moderních interiérů, prostor a chodeb v kancelářích, hotelech a domácnostech.

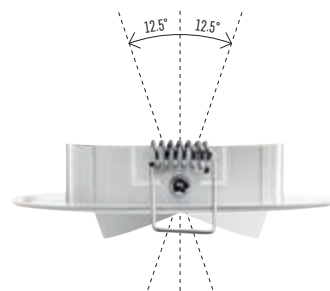
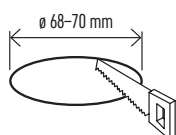

ZD3121

1/-/6/60

ZD3122

1/-/6/60

Typ	EAN	Příkon	Světelný tok	CCT	PF	Úhel vyzařování	Průměr × H
ZD3121	8592920054482	5 W	450 lm	3 000 K	> 0,5	110°	ø 90 mm × 25 mm
ZD3122	8592920054512	5 W	450 lm	4 000 K	> 0,5	110°	ø 90 mm × 25 mm

**EMOS®**A brand of **legrand**

Životnost	25 000 hodin
CRI	Ra > 80
Materiál těla	plast (PC) a hliník
Materiál difuzoru	plast (PC)
IP	IP20



Fotometrická data
ke stažení na
www.emos.eu/LDT

3
YEARS
WARRANTY

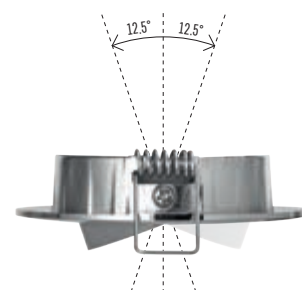
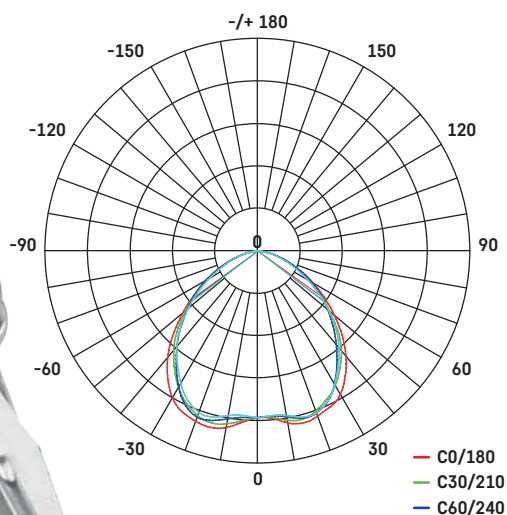
**ZD3221**

1/-/6/60

ZD3222

1/-/6/60

Typ	EAN	Příkon	Světelný tok	CCT	PF	Úhel vyzařování	Průměr × H
ZD3221	8592920054543	5 W	450 lm	3 000 K	> 0,5	110°	ø 80 mm × 25 mm
ZD3222	8592920054574	5 W	450 lm	4 000 K	> 0,5	110°	ø 80 mm × 25 mm

GERI

Velmi přizpůsobivá bodová LED svítidla GERI excelují v moderním osvětlení díky širokému rozsahu naklopení a nastavitelné teplotě světla při instalaci. Skvěle se tak hodí do designových interiérů pro zvýraznění estetických prvků, jako např. obrazů na stěnách.

Hlavní benefity:

- atraktivní design
- rozsah naklopení svítidla až o 90°
- nastavení teploty světla během instalace

Oblasti použití: osvětlení moderních interiérů, prostor a chodeb v kancelářích, hotelech a domácnostech.

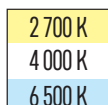
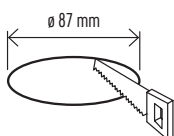

Nastavitelné
během
instalace



ZV1160

1/-/-/20



Typ	EAN	Příkon	Světelný tok	CCT	PF	Flicker-Free	Průměr × H
ZV1160	8592920133194	6,5 W	780 lm	2 700/4 000/6 500 K	> 0,7	ano	ø 105 mm × 40 mm



EMOS®

A brand of Legrand®

Životnost	30 000 hodin
CRI	Ra > 80
Materiál těla	plast (PC)
Materiál difuzoru	mikroprizmatický
IP	IP20



Fotometrická data ke stažení na www.emos.eu/LDT

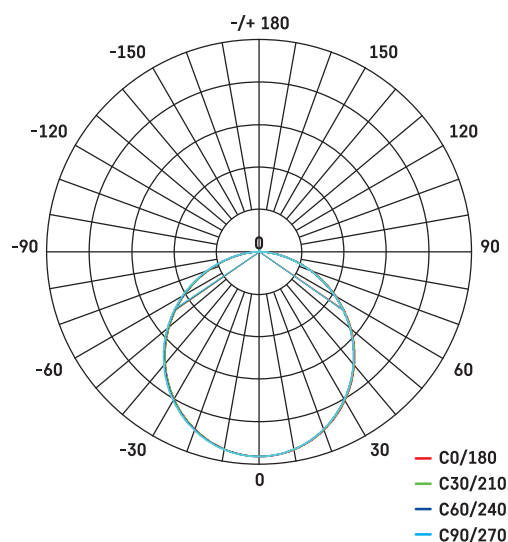

ZV1161

1/-/-20



Typ	EAN	Příkon	Světelný tok	CCT	PF	Flicker-Free	Průměr × H
ZV1161	8592920133217	6,5 W	700 lm	2 700/4 000/6 500 K	> 0,7	ano	ø 105 mm × 40 mm

VIXXO

Atraktivní bezrámečková LED svítidla VIXXO jsou vyrobená z kvalitní slitiny hliníku s bílou vnější povrchovou úpravou v kombinaci s difuzorem z mléčného odolného plastu. Svítidla disponují zvýšenou voděodolností a umožňují horizontální i vertikální instalaci.

Hlavní benefity:

- atraktivní tenký design
- krytí IP65 zaručuje voděodolnost
- jednoduchá montáž

Oblasti použití: vnitřní i venkovní použití, vhodná zejména do kuchyně, koupelen a na toalety.

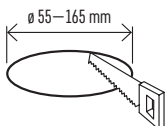

ZV1112

☐ 1/-/4/20



ZV1122

☐ 1/-/4/20



ZV1132

☐ 1/-/4/16



ZV1142

☐ 1/-/-/10



ZV1152

☐ 1/-/-/12

Bílá barva

Typ	EAN	Příkon	Světelný tok	CCT	PF	Flicker-Free	Průměr × H
ZV1112	8592920067888	6 W	500 lm	4 000 K	> 0,5	ne	ø 75 mm × 20 mm
ZV1122	8592920067901	7,5 W	650 lm	4 000 K	> 0,9	ne	ø 100 mm × 20 mm
ZV1132	8592920067949	10 W	900 lm	4 000 K	> 0,9	ne	ø 125 mm × 20 mm
ZV1142	8592920067963	13,5 W	1 250 lm	4 000 K	> 0,9	ne	ø 155 mm × 20 mm
ZV1152	8592920067987	19 W	1 700 lm	4 000 K	> 0,9	ne	ø 185 mm × 20 mm
ZV1142T	8592920115732	13,5 W	1 250 lm	4 000 K	> 0,9	ne	ø 155 mm × 20 mm
ZV1152T	8592920115749	19 W	1 700 lm	4 000 K	> 0,9	ne	ø 185 mm × 20 mm

Set s doplňkovým stmívatelným driverem

Typ	Panel	Stmívatelný zdroj napájení
ZV1142T	= ZV1142	+ ZZ1435T
ZV1152T	= ZV1152	+ ZZ2055T



Viz strana 150



Životnost	30 000 hodin
CRI	Ra > 80
Materiál těla	hliník
Materiál difuzoru	plast (PC)
Materiál LGP	PMMA
IP	IP65



Fotometrická data
ke stažení na
www.emos.eu/LDT

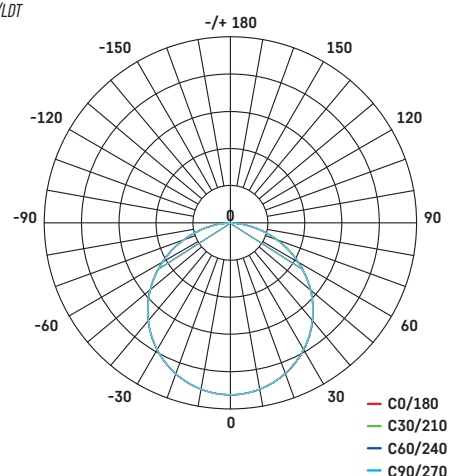

ZV2112

☐ 1/-/4/20



ZV2122

☐ 1/-/4/20



ZV2132

☐ 1/-/4/16



ZV2142

☐ 1/-/-/10



ZV2152

☐ 1/-/-/12

Bílá barva

Typ	EAN	Příkon	Světelný tok	CCT	PF	Flicker-Free	Š × V × H
ZV2112	8592920068021	6 W	500 lm	4 000 K	> 0,5	ne	75 × 75 × 20 mm
ZV2122	8592920068045	7,5 W	650 lm	4 000 K	> 0,9	ne	100 × 100 × 20 mm
ZV2132	8592920068083	10 W	900 lm	4 000 K	> 0,9	ne	125 × 125 × 20 mm
ZV2142	8592920068106	13,5 W	1 250 lm	4 000 K	> 0,9	ne	155 × 155 × 20 mm
ZV2152	8592920068120	19 W	1 700 lm	4 000 K	> 0,9	ne	185 × 185 × 20 mm
ZV2142T	8592920115756	13,5 W	1 250 lm	4 000 K	> 0,9	ne	155 × 155 × 20 mm
ZV2152T	8592920115763	19 W	1 700 lm	4 000 K	> 0,9	ne	185 × 185 × 20 mm

Set s doplňkovým stmívatelným driverem

Typ	Panel	Stmívatelný zdroj napájení
ZV2142T	= ZV2142	+ ZZ1435T
ZV2152T	= ZV2152	+ ZZ2055T



Viz strana 150

NEXXO

Praktická LED svítidla NEXXO kruhového tvaru v bílém provedení jsou vyrobena z litého hliníku a akrylátového skla. Svítidla jsou určena k zapuštění do sádkartonu a s ohledem na použité materiály je zajištěna jejich dlouhá životnost s minimálním úbytkem svítivosti.

Hlavní benefity:

- vysoce kvalitní drivery LIFUD
- LGP - PMMA - příjemně rozptýlené světlo
- snadná instalace

Oblasti použití: osvětlení moderních interiérů v omácnostech, prostor v kancelářích nebo hotelech.

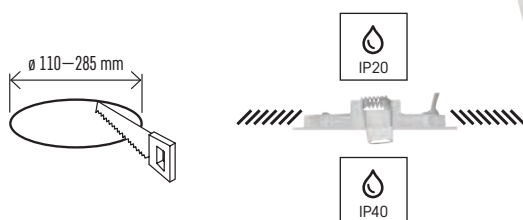
**ZD1124**

☞ 1/-/-/8

**ZD1125**

☞ 1/-/-/8

**ZD1134**

☞ 1/-/-/8

**ZD1135**

☞ 1/-/-/8

**ZD1144**

☞ 1/-/-/8

**ZD1145**

☞ 1/-/-/8

**ZD1154**

☞ 1/-/-/4

**ZD1155**

☞ 1/-/-/4

Bílá barva

Typ	EAN	Příkon	Světelný tok	CCT	PF	Flicker-Free	Průměr × H
ZD1124	8592920108260	7 W	450 lm	3 000 K	> 0,5	ano	ø 120 × 21 mm
ZD1125	8592920108284	7 W	480 lm	4 000 K	> 0,5	ano	ø 120 × 21 mm
ZD1134	8592920108321	12,5 W	1 000 lm	3 000 K	> 0,5	ano	ø 170 × 21 mm
ZD1135	8592920108376	12,5 W	1 050 lm	4 000 K	> 0,5	ano	ø 170 × 21 mm
ZD1144	8592920108406	18 W	1 500 lm	3 000 K	> 0,9	ano	ø 225 × 21 mm
ZD1145	8592920108444	18 W	1 600 lm	4 000 K	> 0,9	ano	ø 225 × 21 mm
ZD1154	8592920108482	25 W	2 000 lm	3 000 K	> 0,9	ano	ø 300 × 21 mm
ZD1155	8592920108529	25 W	2 100 lm	4 000 K	> 0,9	ano	ø 300 × 21 mm
ZD1134T	8592920114117	12,5 W	1 000 lm	3 000 K	> 0,5	ano	ø 170 × 21 mm
ZD1135T	8592920114124	12,5 W	1 050 lm	4 000 K	> 0,5	ano	ø 170 × 21 mm
ZD1144T	8592920114131	18 W	1 500 lm	3 000 K	> 0,9	ano	ø 225 × 21 mm
ZD1145T	8592920114148	18 W	1 600 lm	4 000 K	> 0,9	ano	ø 225 × 21 mm
ZD1154T	8592920114155	25 W	2 000 lm	3 000 K	> 0,9	ano	ø 300 × 21 mm
ZD1155T	8592920114162	25 W	2 100 lm	4 000 K	> 0,9	ano	ø 300 × 21 mm



Připevňovací kolík pro vestavnou montáž

Životnost	30 000 hodin
CRI	Ra > 80
Materiál těla	hliník
Materiál difuzoru	plast (PMMA)
Materiál LGP	PMMA
IP	IP40/IP20



Fotometrická data ke stažení na www.emos.eu/LDT

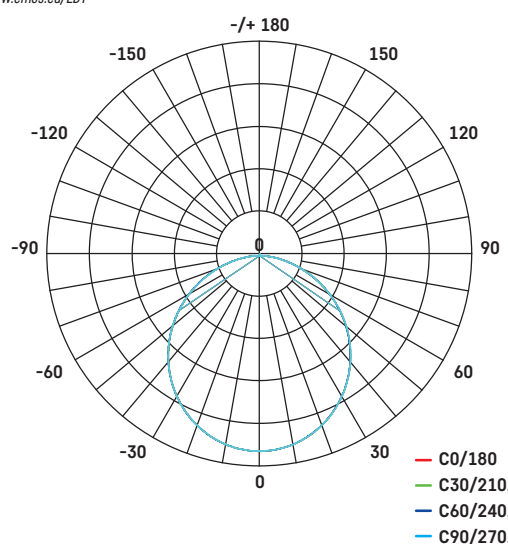

Set s doplňkovým stmívatelným driverem

Typ	Panel	Stmívatelný zdroj napájení
ZD1134T	= ZD1134	+ ZZ1435T
ZD1135T	= ZD1135	+ ZZ1435T
ZD1144T	= ZD1144	+ ZZ2055T
ZD1145T	= ZD1134	+ ZZ2055T
ZD1154T	= ZD1135	+ ZZ3070T
ZD1155T	= ZD1144	+ ZZ3070T

Viz strana 150

Zapojení stmívatelného driveru



NEXXO

Praktická LED svítidla NEXXO v barvě broušeného niklu jsou vyrobena z litého hliníku a akrylátového skla a určena k zapuštění do sádkartonu. S ohledem na použité materiály je zajištěna jejich dlouhá životnost s minimálním úbytkem svítivosti.

Hlavní benefity:

- možnost volby teploty světla při montáži
- vysoce kvalitní drivery LIFUD
- LGP - PMMA - příjemně rozptýlené světlo
- snadná instalace

Oblasti použití: osvětlení moderních interiérů v domácnostech, prostor v kancelářích nebo hotelech.

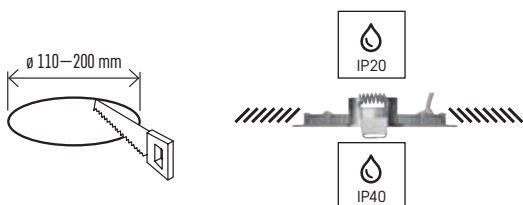

ZD1223

1/-/-/8



ZD1233

1/-/-/8



ZD1243

1/-/-/8

Stříbrná barva

Typ	EAN	Příkon	Světelný tok	CCT	PF	Flicker-Free	Průměr × H
ZD1223	8592920108543	7 W	480 lm	3 000/3 500/4 000 K	> 0,5	ano	ø 120 × 21 mm
ZD1233	8592920108581	12,5 W	1 050 lm	3 000/3 500/4 000 K	> 0,5	ano	ø 170 × 21 mm
ZD1243	8592920108611	18 W	1 600 lm	3 000/3 500/4 000 K	> 0,9	ano	ø 225 × 21 mm
ZD1233T	8592920114230	12,5 W	1 050 lm	3 000/3 500/4 000 K	> 0,5	ano	ø 170 × 21 mm
ZD1243T	8592920114247	18 W	1 600 lm	3 000/3 500/4 000 K	> 0,9	ano	ø 225 × 21 mm



Přípevňovací kolík pro vestavnou montáž

Životnost	30 000 hodin
CRI	Ra > 80
Materiál těla	hliník
Materiál difuzoru	plast (PMMA)
Materiál LGP	PMMA
IP	IP40/IP20



Fotometrická data ke stažení na www.emos.eu/LDT

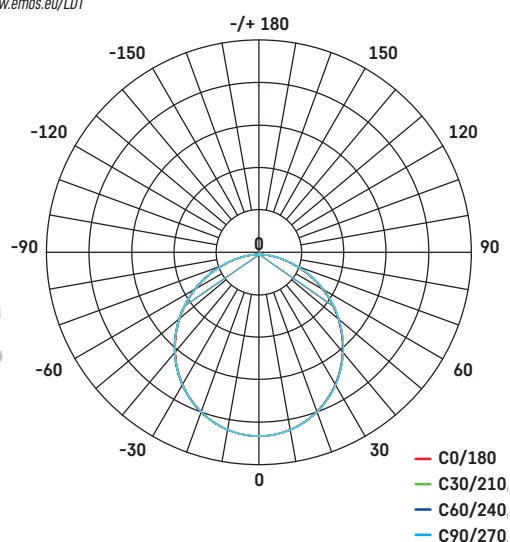

- 3 000 K
- 3 500 K
- 4 000 K



Nastavitelné během instalace



Set s doplňkovým stmívatelným driverem

Typ	Panel	Stmívatelný zdroj napájení
ZD1233T	= ZD1233	+ ZZ1435T
ZD1243T	= ZD1243	+ ZZ2055T

Viz strana 150



3 000 K



3 500 K

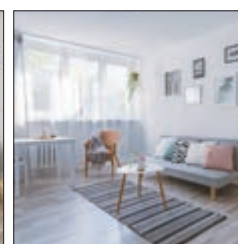

4 000 K

NEXXO

Praktická LED svítidla NEXXO v černém provedení jsou vyrobena z litého hliníku a akrylátového skla a určena k zapuštění do sádkartonu. S ohledem na použité materiály je zajištěna jejich dlouhá životnost s minimálním úbytkem svítivosti.

Hlavní benefity:

- možnost volby teploty světla při montáži
- vysoce kvalitní drivery LIFUD
- LGP - PMMA - příjemně rozptýlené světlo
- snadná instalace

Oblasti použití: osvětlení moderních interiérů v domácnostech, prostor v kancelářích nebo hotelech.

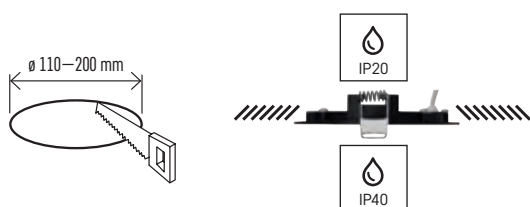

ZD1323

1/-/-/8



ZD1333

1/-/-/8



ZD1343

1/-/-/8

Černá barva

Typ	EAN	Příkon	Světelný tok	CCT	PF	Flicker-Free	Průměr × H
ZD1323	8592920108659	7 W	480 lm	3 000/3 500/4 000 K	> 0,5	ano	ø 120 × 21 mm
ZD1333	8592920108680	12,5 W	1 050 lm	3 000/3 500/4 000 K	> 0,5	ano	ø 170 × 21 mm
ZD1343	8592920108710	18 W	1 600 lm	3 000/3 500/4 000 K	> 0,9	ano	ø 225 × 21 mm
ZD1333T	8592920114278	12,5 W	1 050 lm	3 000/3 500/4 000 K	> 0,5	ano	ø 170 × 21 mm
ZD1343T	8592920114285	18 W	1 600 lm	3 000/3 500/4 000 K	> 0,9	ano	ø 225 × 21 mm



Přípevňovací kolík pro vestavnou montáž

Životnost	30 000 hodin
CRI	Ra > 80
Materiál těla	hliník
Materiál difuzoru	plast (PMMA)
Materiál LGP	PMMA
IP	IP40/IP20



Fotometrická data ke stažení na www.emos.eu/LDT

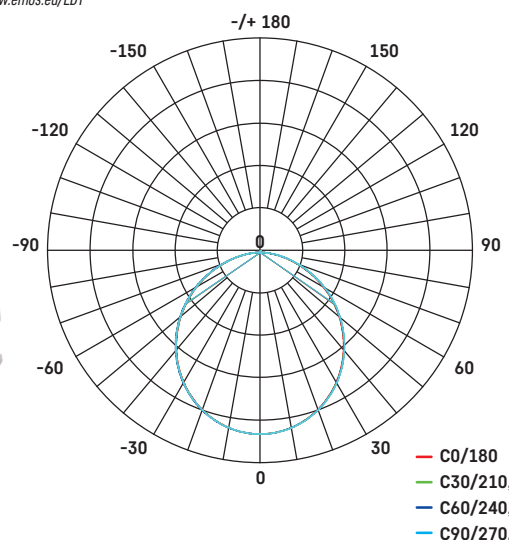

- 3 000 K
- 3 500 K
- 4 000 K



Nastavitelné během instalace



Set s doplňkovým stmívatelným driverem

Typ	Panel	Stmívatelný zdroj napájení
ZD1333T	= ZD1333	+ ZZ1435T
ZD1343T	= ZD1343	+ ZZ2055T

Viz strana 150



3 000 K



3 500 K

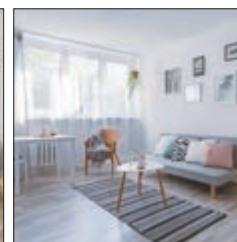

4 000 K

NEXXO

Praktická LED svítidla NEXXO čtvercového tvaru v bílém provedení jsou vyrobena z litého hliníku a akrylátového skla. Svítidla jsou určena k zapuštění do sádkartonu a s ohledem na použité materiály je zajištěna jejich dlouhá životnost s minimálním úbytkem svítivosti.

Hlavní benefity:

- vysoce kvalitní drivery LIFUD
- LGP - PMMA - příjemně rozptýlené světlo
- snadná instalace

Oblasti použití: osvětlení moderních interiérů v domácnostech, prostor v kancelářích nebo hotelech.

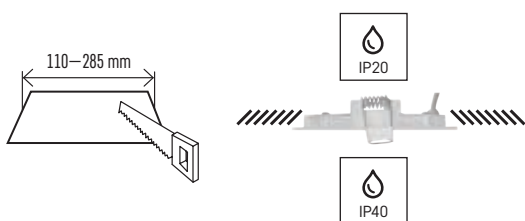

ZD2124 **ZD2125**

1/-/-/8 1/-/-/8



ZD2134 **ZD2135**

1/-/-/8 1/-/-/8



ZD2144 **ZD2145**

1/-/-/8 1/-/-/8



ZD2154 **ZD2155**

1/-/-/4 1/-/-/4

Bílá barva

Typ	EAN	Příkon	Světelný tok	CCT	PF	Flicker-Free	Š × V × H
ZD2124	8592920108741	7 W	450 lm	3 000 K	> 0,5	ano	120 × 120 × 21 mm
ZD2125	8592920108772	7 W	480 lm	4 000 K	> 0,5	ano	120 × 120 × 21 mm
ZD2134	8592920108802	12,5 W	1 000 lm	3 000 K	> 0,5	ano	170 × 170 × 21 mm
ZD2135	8592920108840	12,5 W	1 050 lm	4 000 K	> 0,5	ano	170 × 170 × 21 mm
ZD2144	8592920108871	18 W	1 500 lm	3 000 K	> 0,9	ano	225 × 225 × 21 mm
ZD2145	8592920108918	18 W	1 600 lm	4 000 K	> 0,9	ano	225 × 225 × 21 mm
ZD2154	8592920108956	25 W	2 000 lm	3 000 K	> 0,9	ano	300 × 300 × 21 mm
ZD2155	8592920108994	25 W	2 100 lm	4 000 K	> 0,9	ano	300 × 300 × 21 mm
ZD2134T	8592920114179	12,5 W	1 000 lm	3 000 K	> 0,5	ano	175 × 175 × 21 mm
ZD2135T	8592920114186	12,5 W	1 050 lm	4 000 K	> 0,5	ano	175 × 175 × 21 mm
ZD2144T	8592920114193	18 W	1 500 lm	3 000 K	> 0,9	ano	225 × 225 × 21 mm
ZD2145T	8592920114209	18 W	1 600 lm	4 000 K	> 0,9	ano	225 × 225 × 21 mm
ZD2154T	8592920114216	25 W	2 000 lm	3 000 K	> 0,9	ano	300 × 300 × 21 mm
ZD2155T	8592920114223	25 W	2 100 lm	4 000 K	> 0,9	ano	300 × 300 × 21 mm

**EMOS®**A brand of **Legrand**Přípevňovací kolík
pro vestavnou montáž

Životnost	30 000 hodin
CRI	Ra > 80
Materiál těla	hliník
Materiál difuzoru	plast (PMMA)
Materiál LGP	PMMA
IP	IP40/IP20

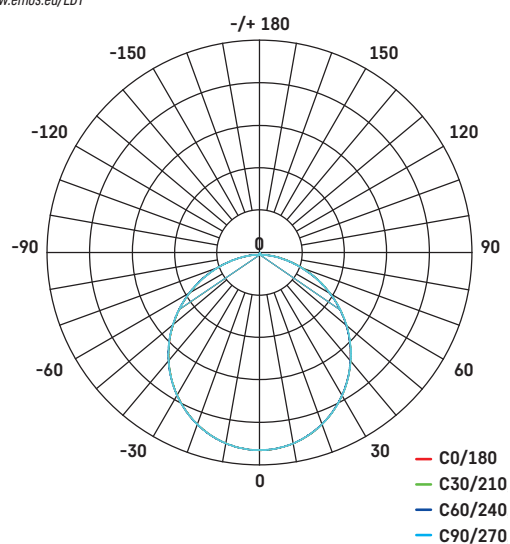
Fotometrická data
ke stažení na
www.emos.eu/LDT**Set s doplňkovým stmívatelným driverem**

Typ	Panel	Stmívatelný zdroj napájení
ZD2134T	= ZD2134	+ ZZ1435T
ZD2135T	= ZD2135	+ ZZ1435T
ZD2144T	= ZD2144	+ ZZ2055T
ZD2145T	= ZD2145	+ ZZ2055T
ZD2154T	= ZD2154	+ ZZ3070T
ZD2155T	= ZD2155	+ ZZ3070T

Viz strana 150

Zapojení
stmívatelného
driveru

NEXXO

Praktická LED svítidla NEXXO v barvě broušeného niklu jsou vyrobena z litého hliníku a akrylátového skla a určena k zapuštění do sádkartonu. S ohledem na použité materiály je zajištěna jejich dlouhá životnost s minimálním úbytkem svítivosti.

Hlavní benefity:

- možnost volby teploty světla při montáži
- vysoce kvalitní drivery LIFUD
- LGP - PMMA - příjemně rozptýlené světlo
- snadná instalace

Oblasti použití: osvětlení moderních interiérů v domácnostech, prostor v kancelářích nebo hotelech.

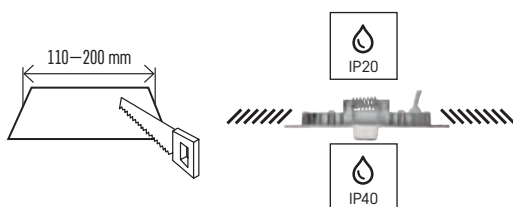

ZD2223

1/-/-/8



ZD2233

1/-/-/8



ZD2243

1/-/-/8

Stříbrná barva

Typ	EAN	Příkon	Světelný tok	CCT	PF	Flicker-Free	Š × V × H
ZD2223	8592920109021	7 W	480 lm	3 000/3 500/4 000 K	> 0,5	ano	120 × 120 × 21 mm
ZD2233	8592920109052	12,5 W	1 050 lm	3 000/3 500/4 000 K	> 0,5	ano	170 × 170 × 21 mm
ZD2243	8592920109083	18 W	1 600 lm	3 000/3 500/4 000 K	> 0,9	ano	225 × 225 × 21 mm
ZD2233T	8592920114254	12,5 W	1 050 lm	3 000/3 500/4 000 K	> 0,5	ano	175 × 175 × 21 mm
ZD2243T	8592920114261	18 W	1 600 lm	3 000/3 500/4 000 K	> 0,9	ano	225 × 225 × 21 mm

Životnost	30 000 hodin
CRI	Ra > 80
Materiál těla	hliník
Materiál difuzoru	plast (PMMA)
Materiál LGP	PMMA
IP	IP40/IP20

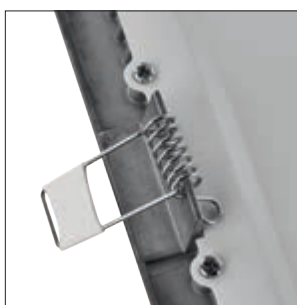

Připevňovací kolík pro vestavnou montáž



Fotometrická data ke stažení na www.emos.eu/LDT

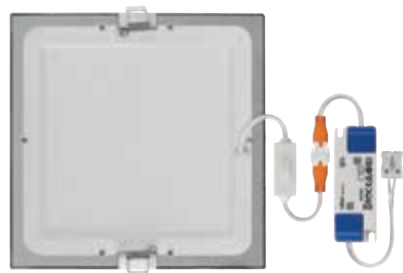
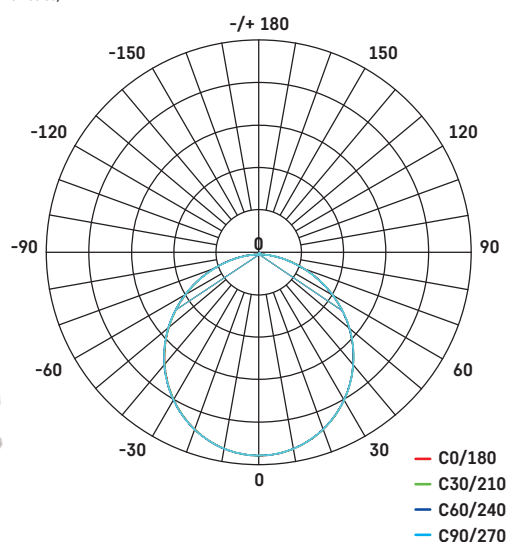

3 000 K
3 500 K
4 000 K



Nastavitelné během instalace



Set s doplňkovým stmívatelným driverem

Typ	Panel	Stmívatelný zdroj napájení
ZD1233T	= ZD1233	+ ZZ1435T
ZD1243T	= ZD1243	+ ZZ2055T

Viz strana 150



3 000 K



3 500 K

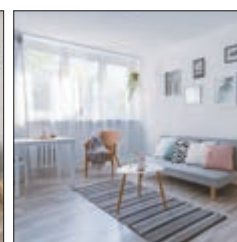

4 000 K

NEXXO

Praktická LED svítidla NEXXO v černém provedení jsou vyrobena z litého hliníku a akrylátového skla, určená k zapuštění do sádkartonu. S ohledem na použité materiály je zajištěna jejich dlouhá životnost s minimálním úbytkem svítivosti.

Hlavní benefity:

- možnost volby teploty světla při montáži
- vysoce kvalitní drivery LIFUD
- LGP - PMMA - příjemně rozptýlené světlo
- snadná instalace

Oblasti použití: osvětlení moderních interiérů v domácnostech, prostor v kancelářích nebo hotelech.

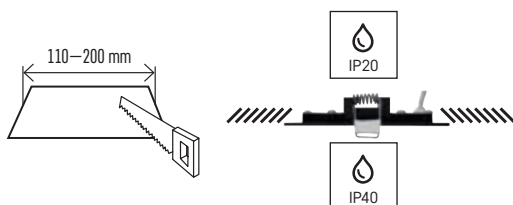

ZD2323

1/-/-/8



ZD2333

1/-/-/8



ZD2343

1/-/-/8

Černá barva

Typ	EAN	Příkon	Světelný tok	CCT	PF	Flicker-Free	Š × V × H
ZD2323	8592920109120	7 W	480 lm	3 000/3 500/4 000 K	> 0,5	ano	120 × 120 × 21 mm
ZD2333	8592920109151	12,5 W	1 050 lm	3 000/3 500/4 000 K	> 0,5	ano	170 × 170 × 21 mm
ZD2343	8592920109182	18 W	1 600 lm	3 000/3 500/4 000 K	> 0,9	ano	225 × 225 × 21 mm
ZD2333T	8592920114292	12,5 W	1 050 lm	3 000/3 500/4 000 K	> 0,5	ano	175 × 175 × 21 mm
ZD2343T	8592920114308	18 W	1 600 lm	3 000/3 500/4 000 K	> 0,9	ano	225 × 225 × 21 mm

Životnost	30 000 hodin
CRI	Ra > 80
Materiál těla	hliník
Materiál difuzoru	plast (PMMA)
Materiál LGP	PMMA
IP	IP40/IP20



Připevňovací kolík
pro vestavnou montáž



Fotometrická data
ke stažení na
www.emos.eu/LDT

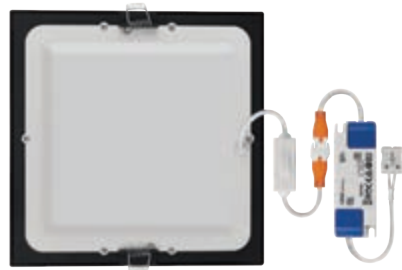
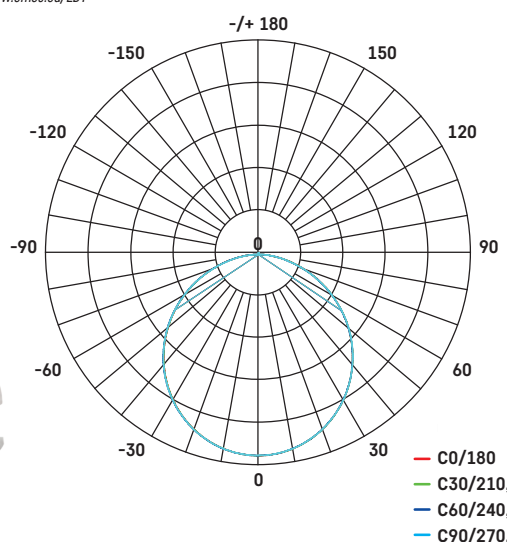

- 3 000 K
- 3 500 K
- 4 000 K



Nastavitelné
během
instalace



Set s doplňkovým stmívatelným driverem

Typ	Panel	Stmívatelný zdroj napájení
ZD2333T	= ZD2333	+ ZZ1435T
ZD2343T	= ZD2343	+ ZZ2055T

Viz strana 150



3 000 K



3 500 K

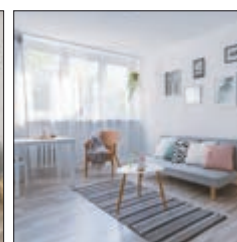

4 000 K

RUBIC

Praktická LED svítidla řady RUBIC v bílém provedení jsou vyrobena z kvalitního plastu a určena k zapuštění do sádkartonu. S ohledem na použité materiály je zajištěna jejich dlouhá životnost s minimálním úbytkem svítivosti.

Hlavní benefity:

- vysoká světelná účinnost
- konzervativní design
- integrovaný driver

Oblasti použití: osvětlení interiérů v domácnostech.

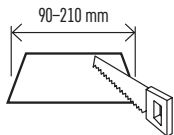
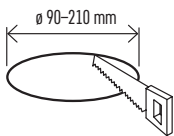

ZD1432

1/-/-/45



ZD1442

1/-/-/32



ZD1452

1/-/-/16

Typ	EAN	Příkon	Světelný tok	CCT	PF	Flicker-Free	Průměr × H
ZD1432	8592920108819	9 W	900 lm	4 000 K	> 0,5	ne	ø 120 mm × 26 mm
ZD1442	8592920108765	18 W	1 800 lm	4 000 K	> 0,7	ne	ø 170 mm × 26 mm
ZD1452	8592920108703	24 W	2 400 lm	4 000 K	> 0,7	ne	ø 220 mm × 26 mm

Přípeňovací kolík
pro vestavnou montáž

Životnost	25 000 hodin
CRI	Ra > 80
Materiál těla	plast (PC)
Materiál difuzoru	plast (PC)
IP	IP20

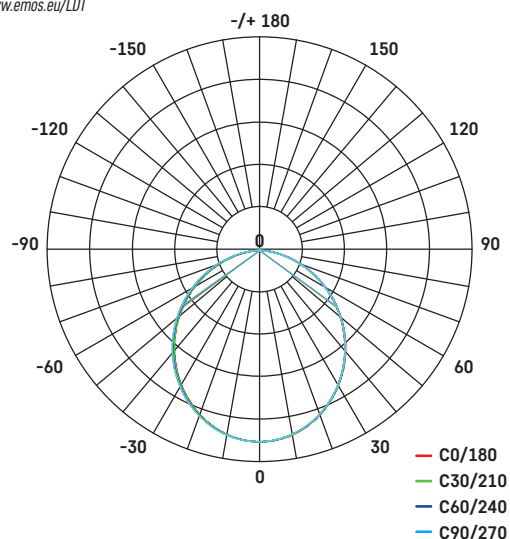
Fotometrická data
ke stažení na
www.emos.eu/LDT**ZD2432**

1/-/-/45

**ZD2442**

1/-/-/32

**ZD2452**

1/-/-/16

Typ	EAN	Příkon	Světelný tok	CCT	PF	Flicker-Free	Š × V × H
ZD2432	8592920108642	9 W	900 lm	4 000 K	> 0,5	ne	120 × 120 × 26 mm
ZD2442	8592920108604	18 W	1 800 lm	4 000 K	> 0,7	ne	170 × 170 × 26 mm
ZD2452	8592920108550	24 W	2 400 lm	4 000 K	> 0,7	ne	220 × 220 × 26 mm



Průmyslová svítidla

HIGHBAYS

ASTER

PROFI PLUS

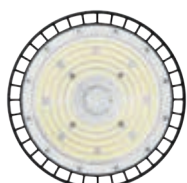

NEW

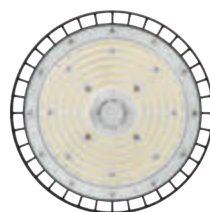

NEW

ZU310.6 ZU310.9 ZU310.12

ZU315.6 ZU315.9 ZU315.12

více str. 120

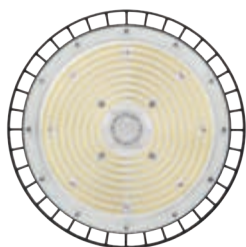

NEW

ZU320.6 ZU320.9 ZU320.12

více str. 121

CORUS

PROFI



ZU083



ZU133

více str. 122



ZU166



NEW

ZU225

více str. 123



PŘÍSLUŠENSTVÍ PRO HIGHBAYS

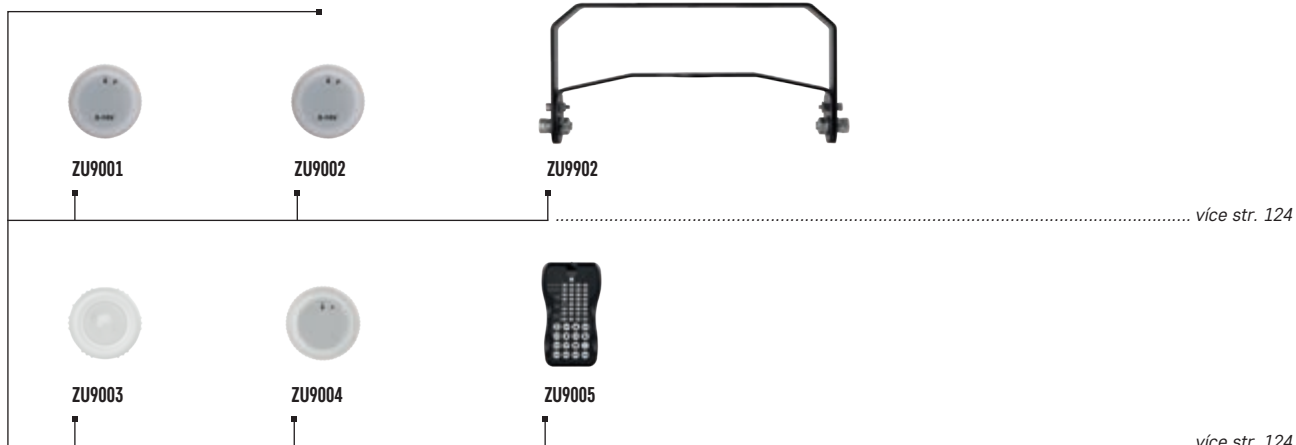

PRACHOTĚSNÁ SVÍTIDLA

MISTY



FESTY



SOLIS



DUSTY



ASTER

Svítidla highbay řady ASTER jsou určena pro profesionální průmyslové instalace ve velkých výškách, především ve skladových a výrobních halách. Svítidla jsou osazena značkovými LED čipy Osram se světelnou účinností 180 lm/W a dlouhou životností.

Hlavní benefity:

- krytí IP65 zaručuje voděodolnost
- vynikající výkon a kvalita světla – CRI > 80
- možnost stmívání za pomoci příslušenství (0–10 V, DALI)

Oblasti použití:

průmyslové a skladové objekty, velké haly.

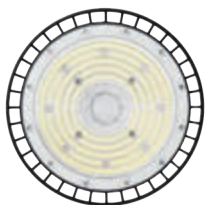

ZU310.6

☞ 1/-/-1

ZU310.9

☞ 1/-/-1

ZU310.12

☞ 1/-/-1

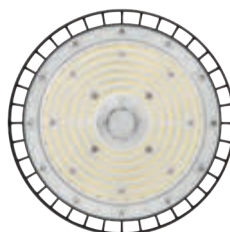

ZU315.6

☞ 1/-/-1

ZU315.9

☞ 1/-/-1

ZU315.12

☞ 1/-/-1

Typ	EAN	Příkon	Světelný tok	CCT	PF	Úhel vyzařování	Světelná účinnost	Flicker-Free	Stmívání	Průměr × H
ZU310.6	8592920124413	100 W	18 000 lm	4 000 K	> 0,9	60°	180 lm/W	ano	ne	ø 265 × 163 mm
ZU310.9	8592920124406	100 W	18 000 lm	4 000 K	> 0,9	90°	180 lm/W	ano	ne	ø 265 × 163 mm
ZU310.12	8592920124390	100 W	18 000 lm	4 000 K	> 0,9	120°	180 lm/W	ano	ne	ø 265 × 163 mm
ZU315.6	8592920124444	150 W	27 000 lm	4 000 K	> 0,9	60°	180 lm/W	ano	ne	ø 300 × 173 mm
ZU315.9	8592920124437	150 W	27 000 lm	4 000 K	> 0,9	90°	180 lm/W	ano	ne	ø 300 × 173 mm
ZU315.12	8592920124420	150 W	27 000 lm	4 000 K	> 0,9	120°	180 lm/W	ano	ne	ø 300 × 173 mm

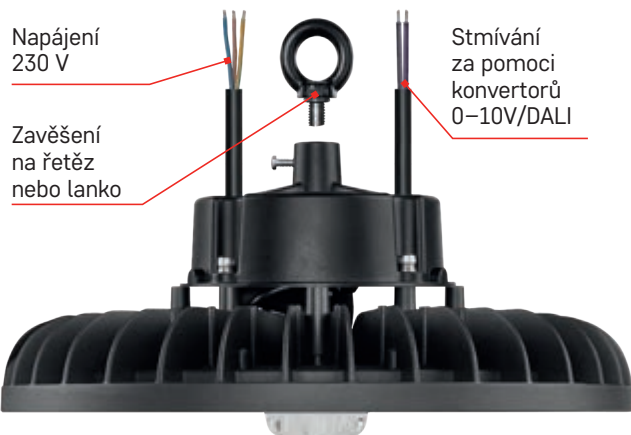

Životnost	50 000 hodin
CRI	> 80
Materiál těla	hliník
Materiál difuzoru	plast (PC)
IP	IP65
IK	IK08



Fotometrická data ke stažení na www.emos.eu/LDT

NEW

5 YEARS WARRANTY

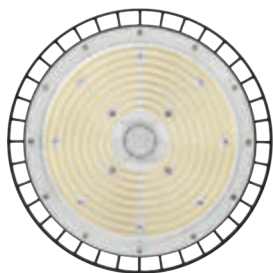
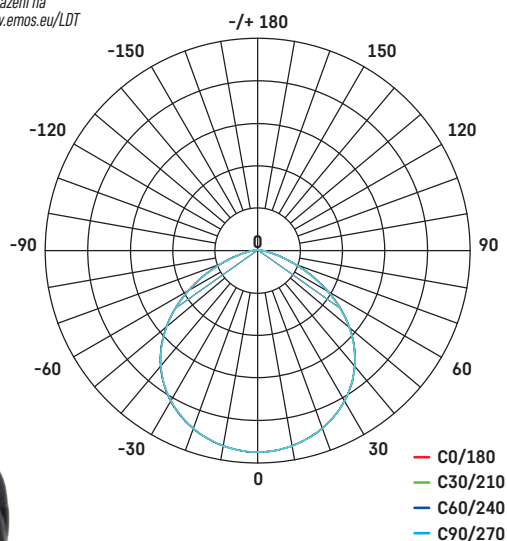

Možnost zavěšení svítidla na řetěz nebo na lanko

ZU320.6

1/-/-1

ZU320.9

1/-/-1

ZU320.12

1/-/-1

Typ	EAN	Příkon	Světelný tok	CCT	PF	Úhel vyzařování	Světelná účinnost	Flicker-Free	Stmívání	Průměr × H
ZU320.6	8592920124451	200 W	36 000 lm	4 000 K	> 0,9	60°	180 lm/W	ano	ne	ø 340 × 178 mm
ZU320.9	8592920124468	200 W	36 000 lm	4 000 K	> 0,9	90°	180 lm/W	ano	ne	ø 340 × 178 mm
ZU320.12	8592920124475	200 W	36 000 lm	4 000 K	> 0,9	120°	180 lm/W	ano	ne	ø 340 × 178 mm

CORUS

Svítidla highbay řady CORUS jsou ideální pro profesionální průmyslové instalace v prostorech s vysokými stropy, především v rozlehlých skladovacích a výrobních halách. Tyto svítidla se vyznačují vysokou světelnou účinností, kvalitou osvětlení a dlouhou životností.

Hlavní benefity:

- krytí IP65 zaručuje voděodolnost
- vysoká světelná účinnost 120 lm/W

Oblasti použití:

průmyslové a skladové objekty, velké haly.



ZU083

1/-/-/3



ZU133

1/-/-/3

Typ	EAN	Příkon	Světelný tok	CCT	PF	Úhel vyzařování	Světelná účinnost	Flicker-Free	Stmívání	Průměr × H
ZU083	8592920122167	83 W	10 000 lm	4 000 K	> 0,9	110°	120 lm/W	ano	ne	ø 220 × 50 mm
ZU133	8592920122181	133 W	16 000 lm	4 000 K	> 0,9	110°	120 lm/W	ano	ne	ø 260 × 53 mm

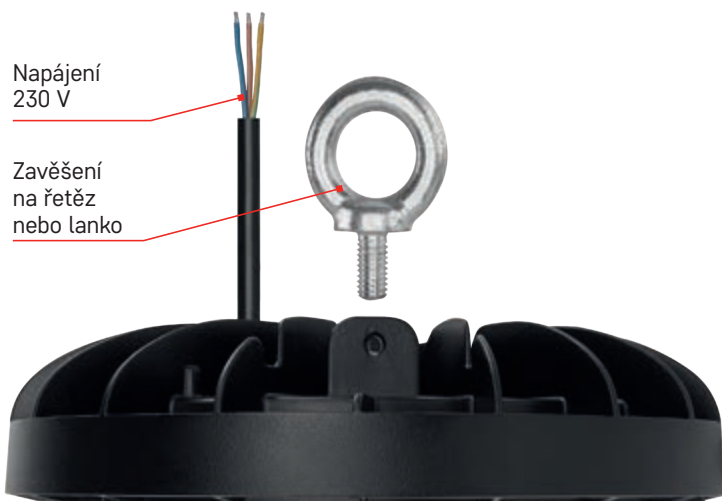

Životnost	50 000 hodin
CRI	> 80
Materiál těla	hliník
Materiál difuzoru	sklo
IP	IP65
IK	IK06



Fotometrická data
ke stažení na
www.emos.eu/LDT

5
YEARS
WARRANTY

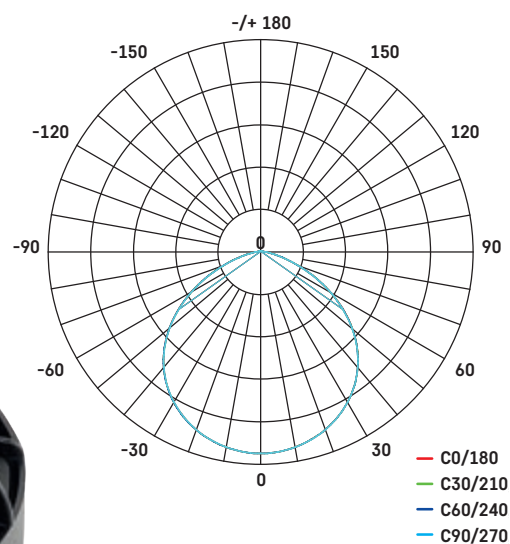

ZU166

1/-/-/3



ZU225

1/-/-/3

NEW

Typ	EAN	Příkon	Světelný tok	CCT	PF	Úhel vyzařování	Světelná účinnost	Flicker-Free	Stmívání	Průměr × H
ZU166	8592920122204	166 W	20 000 lm	4 000 K	> 0,9	110°	120 lm/W	ano	ne	ø 300 × 54 mm
ZU225	8592920122228	225 W	27 000 lm	4 000 K	> 0,9	110°	120 lm/W	ano	ne	ø 340 × 54 mm

PŘÍSLUŠENSTVÍ PRO HIGHBAYS

V příslušenství pro svítidla highbay naleznete kvalitní konvertory pro průmyslová svítidla a přídatné držáky.



ZU9001

1/-/-144

**KONVERTOR 0-10 V
PRO PRŮMYSLOVÁ SVÍTIDLA HIGHBAY**
plast (PC) + kov

ZU9002

1/-/-144

**DALI
KONVERTOR PRO PRŮMYSLOVÁ SVÍTIDLA HIGHBAY**
plast (PC) + kov



Typ	EAN	Průměr × H
ZU9001	8592920096628	ø 55 × 29 mm
ZU9002	8592920096642	ø 55 × 29 mm

ZU9902

1/-/-20

**PŘÍDAVNÝ DRŽÁK
PRO PRŮMYSLOVÁ SVÍTIDLA HIGHBAY**
hliník



Typ	EAN	Š × V × H
ZU9902	8592920109618	60 × 265 × 125 mm



ZU9003

1/-/-196

**PIR SENSOR
PRO LED HIGHBAY**

Typ	EAN	Š × V × H
ZU9003	8592920121405	průměr 55 × 40 mm
ZU9004	8592920121429	průměr 55 × 29 mm
ZU9005	8592920121443	125 × 70 × 25 mm

ZU9004

1/-/-144

**MW SENSOR
PRO LED HIGHBAY**



ZU9005

1/-/-81

**OVLADAČ NASTAVENÍ SENZORŮ
PRO HB ASTER**



EMOS[®]

A brand of  **legrand**

MISTY

Svítidla MISTY jsou určena pro profesionální průmyslové instalace a nahrazují starší zářivková svítidla. Vyznačují se moderním designem, vysokou světelnou účinností až 160 lm/W, dlouhou životností a okamžitým 100% výkonem.

Hlavní benefity:

- úspora energie až 50 % v porovnání se zářivkovými svítidly
- krytí IP66 zaručuje voděodolnost
- prodloužená záruka 5 let

Oblasti použití: průmyslové a skladové objekty, garáže, chodby, dílny apod.



Životnost	50 000 hodin
CRI	> 80
Materiál těla	plast (PC)
Materiál difuzoru	plast (PC)
IP	IP66
IK	IK08



Fotometrická data
ke stažení na
www.emos.eu/LDT

5
YEARS
WARRANTY

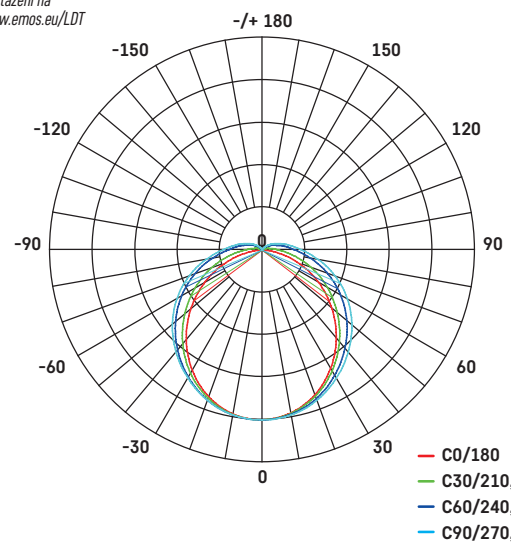

NEW

ZT1040

☐ 1/-/-/12

ZT1521

☐ 1/-/-/9

ZT1521E

☐ 1/-/-/9

ZT1531

☐ 1/-/-/9

NEW

ZT1621

☐ 1/-/-/9

ZT1621E

☐ 1/-/-/9

ZT1631

☐ 1/-/-/9



Možnost nastavení teploty světla pomocí CCT spínače (u vybraných modelů)

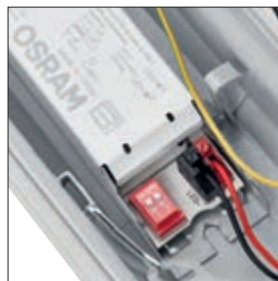

Možnost nastavení příkonu



Snadno odnímatelný difuzor

Typ	EAN	Příkon	Světelný tok	CCT	PF	Světelná účinnost	Průběžná montáž	Š × V × H
ZT1040	8592920122884	10–13–16–18 W	1 500–2 700 lm	4 000–6 500 K	> 0,9	150 lm/W	ano	670 × 85 × 80 mm
ZT1521	8592920122808	21–26–31–35 W	3 300–5 600 lm	4 000 K	> 0,9	160 lm/W	ano	1 220 × 85 × 80 mm
ZT1521E	8592920126165	24–29–34–38 W	3 300–5 600 lm	4 000–6 500 K	> 0,9	160 lm/W	ano	1 220 × 85 × 80 mm
ZT1531	8592920122822	21–26–31–35 W	3 300–5 600 lm	6 500 K	> 0,9	160 lm/W	ano	1 220 × 85 × 80 mm
ZT1621	8592920122846	29–37–45–51 W	4 600–8 150 lm	4 000 K	> 0,9	160 lm/W	ano	1 520 × 85 × 80 mm
ZT1621E	8592920126189	32–40–48–54 W	4 600–8 150 lm	4 000–6 500 K	> 0,9	160 lm/W	ano	1 520 × 85 × 80 mm
ZT1631	8592920122860	29–37–45–51 W	4 600–8 150 lm	6 500 K	> 0,9	160 lm/W	ano	1 520 × 85 × 80 mm

FESTY

Svítlidla FESTY jsou určena pro poloprofesionální průmyslové instalace a nahrazují starší zářivková svítidla. Vyznačují se moderním designem, výborným poměrem cena/kvalita, dlouhou životností a okamžitým 100% výkonem.

Hlavní benefity:

- úspora energie až 50 % v porovnání se zářivkovými svítidly
- krytí IP65 zaručuje voděodolnost
- prodloužená záruka 5 let

Oblasti použití: průmyslové a skladové objekty, garáže, chodby, dílny apod.

Životnost	50 000 hodin
CRI	> 80
Materiál těla	plast (PC)
Materiál difuzoru	plast (PC)
IP	IP65
IK	IK08



Fotometrická data
ke stažení na
www.emos.eu/LDT

5
YEARS
WARRANTY

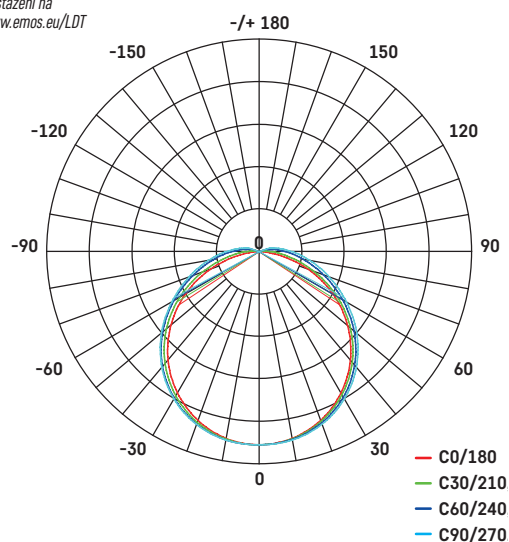

ZT4320

1/-/-/10



ZT4420

1/-/-/10



ZT4520

1/-/-/10

Typ	EAN	Příkon	Světelný tok	CCT	PF	Světelná účinnost	Průběžná montáž	Š × V × H
ZT4320	8592920118320	18 W	2 200 lm	4 000 K	> 0,9	120 lm/W	ano	670 × 64 × 64 mm
ZT4420	8592920118344	34 W	4 100 lm	4 000 K	> 0,9	120 lm/W	ano	1 270 × 64 × 64 mm
ZT4520	8592920118368	51 W	6 000 lm	4 000 K	> 0,9	120 lm/W	ano	1 570 × 64 × 64 mm

SOLIS

Veřejné osvětlení SOLIS je elegantním řešením venkovních prostorů jako např. parků, parkovišť či příjezdových cest. Díky otočnému kloubu lze svítidlo polohovat do vhodného úhlu. Robustní hliníková konstrukce spolu s vysokým krytím dodávají SOLIS vysokou odolnost vůči náročným povětrnostním podmínkám venkovního prostředí.

Hlavní benefity:

- vysoká světelná účinnost 120 lm/W
- krytí IP65 zaručuje odolnost vůči prachu i vodě
- polohovatelný úhel svítidla díky otočnému kloubu

Oblasti použití: osvětlení venkovních prostorů, parků, parkovišť apod.



Životnost	30 000 hodin
CRI	> 80
Materiál těla	hliník
Materiál difuzoru	plast (PC)
IP	IP65
IK	IK08



Fotometrická data
ke stažení na
www.emos.eu/LDT

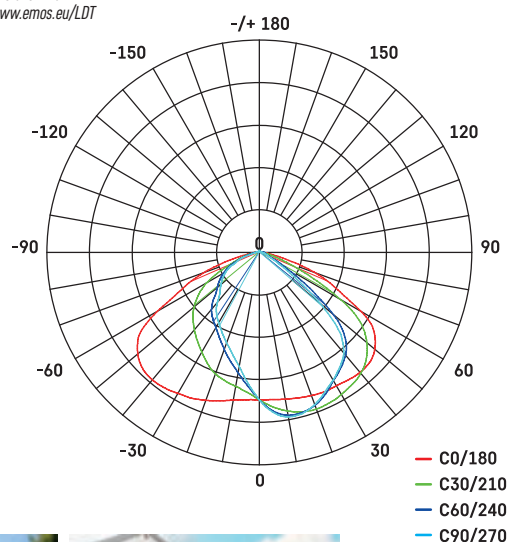

Typ	EAN	Příkon	Světelný tok	CCT	PF	Světelná účinnost	Š × V × H
Z00303	8592920124055	30 W	3 600 lm	3 000 K	> 0,9	120 lm/W	412 × 146 × 63 mm
Z00304	8592920124079	30 W	3 600 lm	4 000 K	> 0,9	120 lm/W	412 × 146 × 63 mm
Z00504	8592920124093	50 W	6 000 lm	4 000 K	> 0,9	120 lm/W	412 × 146 × 63 mm
Z00704	8592920124116	70 W	8 400 lm	4 000 K	> 0,9	120 lm/W	515 × 175 × 63 mm

DUSTY

Svítidla DUSTY jsou určena pro standardní průmyslové instalace a nahrazují starší zářivková svítidla. Svítidla disponují okamžitým 100% výkonem.

Hlavní benefity:

- úspora energie až 50 % v porovnání se zářivkovými svítilny
- krytí IP65 zaručuje voděodolnost
- možnost průchozího zapojení

Oblasti použití: průmyslové a skladové objekty, garáže, chodby, dílny apod.



ZT3020

1/-/-/20



ZT3120

1/-/-/20

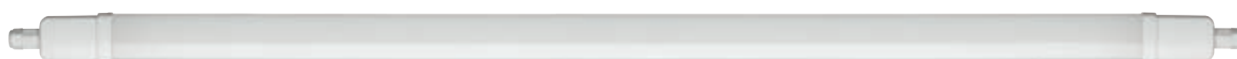

ZT3220

1/-/-/20

Typ	EAN	Příkon	Světelný tok	CCT	PF	Světelná účinnost	Průběžná montáž	Š × V × H
ZT3020	8592920085448	18 W	1 700 lm	4 000 K	> 0,5	95 lm/W	ano	754 × 53 × 35 mm
ZT3120	8592920085455	37 W	3 800 lm	4 000 K	> 0,9	103 lm/W	ano	1 284 × 53 × 35 mm
ZT3220	8592920085462	45 W	4 500 lm	4 000 K	> 0,9	100 lm/W	ano	1 564 × 53 × 35 mm

Životnost	30 000 hodin
CRI	> 80
Materiál těla	plast (PC)
Materiál difuzoru	plast (PC)
IP	IP65
IK	IK08



Fotometrická data
ke stažení na
www.emos.eu/LDT

3
YEARS
WARRANTY

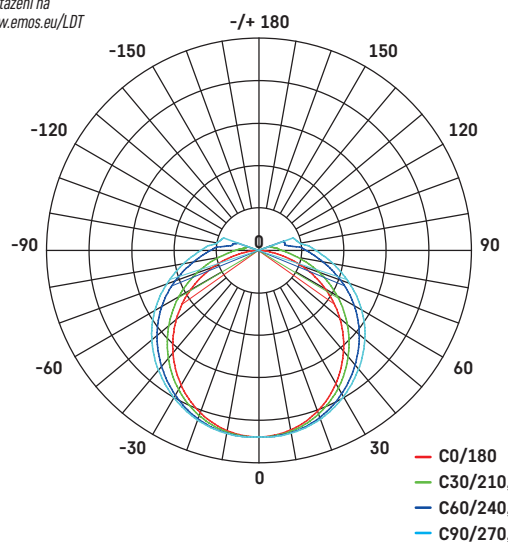



Svítidla pro speciální aplikace

ORIENTAČNÍ SVÍTIDLA

CLASSIC → AMAL

ZC0108 ZC0110 ZC0109 ZC0111

.....více str. 132

CLASSIC → DIRAL

ZC0105 ZC0106

.....více str. 133

CLASSIC → DIRBY

ZC0114 ZC0116 ZC0117

.....více str. 134



NOUZOVÁ SVÍTIDLA

ORSU



CESSI A NESSI



PŘÍSLUŠENSTVÍ PRO NOUZOVÁ SVÍTIDLA

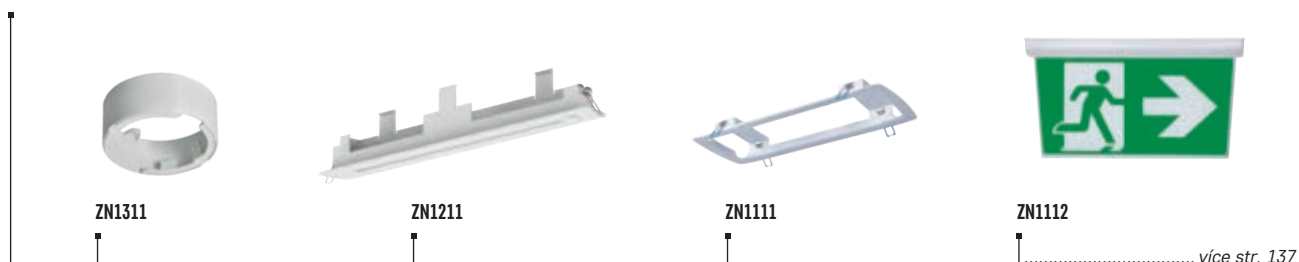

KABINETNÍ SVÍTIDLA

TIGO



AMAL

Orientační svítidla AMAL v provedení broušený hliník jsou určena pro vestavnou montáž. Hliníkové tělo a skleněný mléčný difuzor zaručují nadstandardní životnost.

Hlavní benefity:

- minimální odběr elektrické energie
- krytí IP65 zaručuje voděodolnost
- v neutrální nebo teplé bílé

Oblasti použití: v domácnosti i průmyslových prostorách, pro nasvícení schodišť, venkovních fasád domů, zídek apod.

Životnost	30 000 hodin
CRI	> 80
Materiál těla	hliník
Materiál difuzoru	sklo
IP	IP65

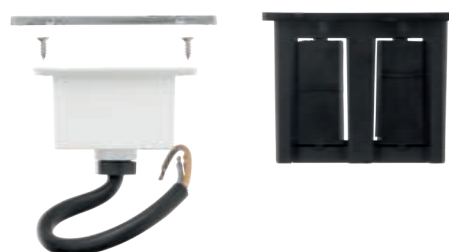

ZC0108

☞ 1/-/-/24

ZC0110

☞ 1/-/-/24

ZC0109

☞ 1/-/-/24

ZC0111

☞ 1/-/-/24

Typ	EAN	Příkon	Světelný tok	CCT	PF	Světelná účinnost	Průběžná montáž	Š × V × H
ZC0108	8592920037348	1,5 W	55 lm	3 000 K	> 0,5	37 lm/W	ano	123 × 53 × 61 mm
ZC0109	8592920037355	1,5 W	75 lm	3 000 K	> 0,5	50 lm/W	ano	80 × 80 × 61 mm
ZC0110	8592920054789	1,5 W	55 lm	4 000 K	> 0,5	37 lm/W	ano	123 × 53 × 61 mm
ZC0111	8592920054796	2 W	70 lm	4 000 K	> 0,5	50 lm/W	ano	80 × 80 × 61 mm



DIRAL

Orientační svítidla DIRAL jsou dostupná v několika tvarových a velikostních variantách a jsou určena pro vestavnou montáž. Hliníkové tělo a skleněný mléčný difuzor zaručují nadstandardní životnost.

Hlavní benefity:

- minimální odběr elektrické energie
- krytí IP65 zaručuje voděodolnost
- pro venkovní i vnitřní prostory

Oblasti použití: v domácnosti i průmyslových prostorách, pro nasvícení schodišť, venkovních fasád domů, zídek apod.

Životnost	30 000 hodin
CRI	> 80
Materiál těla	hliník
Materiál difuzoru	sklo
IP	IP65

**ZC0105**

1/-/-16

ZC0106

1/-/-16

Typ	EAN	Příkon	Světelný tok	CCT	PF	Světelná účinnost	Průběžná montáž	Š × V × H
ZC0105	8592920037317	1 W	25 lm	3 000 K	> 0,5	25 lm/W	ano	90 × 90 × 71 mm
ZC0106	8592920037324	3 W	90 lm	3 000 K	> 0,5	30 lm/W	ano	140 × 70 × 71 mm

DIRBY

Orientační svítidla DIRBY pro přísazenou montáž zaujmou zejména výborným poměrem cena/kvalita a dostupnou šíří tvarů. Tělo z ABS plastu a polykarbonátový difuzor zaručují dlouhou životnost.

Hlavní benefity:

- minimální odběr elektrické energie
- krytí IP65 zaručuje voděodolnost
- pro venkovní i vnitřní prostory

Oblasti použití: v domácnosti i průmyslových prostorách, pro nasvícení schodišť, venkovních fasád domů, zídek apod.

Životnost	30 000 hodin
CRI	> 80
Materiál těla	ABS
Materiál difuzoru	polykarbonát
IP	IP65



ZC0114

1/-/-/18

Typ	EAN	Příkon	Světelný tok	CCT	PF	Světelná účinnost	Průběžná montáž	Š × V × H
ZC0114	8592920075586	3 W	100 lm	4 000 K	> 0,5	33 lm/W	ano	120 × 120 × 32 mm



ZC0116

1/-/-/40



ZC0117

1/-/-/30

Typ	EAN	Příkon	Světelný tok	CCT	PF	Světelná účinnost	Průběžná montáž	Š × V × H
ZC0116	8592920075609	1,5 W	80 lm	4 000 K	> 0,5	53 lm/W	ano	100 × 60 × 33 mm
ZC0117	8592920075616	3 W	150 lm	4 000 K	> 0,5	50 lm/W	ano	160 × 70 × 33 mm

ORSU

Nouzové svítidlo ORSU slouží jako osvětlení v případě selhání elektrického napětí a zajišťuje bezpečné opuštění místností během výpadku proudu či jiného nebezpečí.

Hlavní benefity:

- doba zálohy v případě výpadku 3 hodiny
- testovací tlačítko a kontrolní LED dioda pro test funkčnosti
- prodloužená záruka 4 roky

Oblasti použití: průmyslové a skladové objekty, garáže, chodby, kanceláře apod.

Materiál těla

plast (PC)

IP

IP20

4

YEARS
WARRANTY

ZN1310

1/-/-/12

Typ	EAN	Příkon	Světelný tok	CCT	PF	Typ baterie	Doba zálohy	Provozní režim	Průměr × H
ZN1310	8592920091081	3 W	240 lm	6 500 K	>0,5	LiFePo4	3 h	pohotovostní	ø 140 × 55 mm

ZR9310

1/-/-/20

3

YEARS
WARRANTY

Typ	EAN	Příkon	Světelný tok	CCT	PF	Typ baterie	Doba zálohy	Provozní režim	Š × V × H
ZR9310	8592920086001	-	-	-	>0,6	LiFePo4	1 h	-	212 × 73 × 28 mm

CESSI A NESSI

Nouzová svítidla CESSI a NESSI slouží jako osvětlení v případě selhání elektrického napětí a zajišťují bezpečné opuštění místností během výpadku proudu či jiného nebezpečí.

Hlavní benefity:

- doba zálohy v případě výpadku 3 hodiny
- testovací tlačítko a kontrolní LED dioda pro test funkčnosti
- prodloužená záruka 4 roky

Oblasti použití: průmyslové a skladové objekty, garáže, chodby, kanceláře apod.

Materiál těla

plast (PC)
plast (ABS)

IP

IP65, IP20

4

YEARS
WARRANTY

ZN1210

1/-/-/6



IP20

ZN1110

1/-/-/10



IP65

Typ	EAN	Příkon	Světelný tok	CCT	PF	Typ baterie	Doba zálohy	Provozní režim	Š × V × H
ZN1210	8592920091043	3 W	30 lm	5 000 K	<0,5	Ni-Cd	3 h	trvalý/pohotovostní	315 × 223 × 45 mm
ZN1110	8592920090640	3 W	150 lm	6 500 K	>0,5	LiFePo4	3 h	trvalý/pohotovostní	351 × 111 × 63 mm



PŘÍSLUŠENSTVÍ PRO NOUZOVÁ SVÍTIDLA

**ZN1311**

**RÁMEČEK
PRO PŘISAZENOU MONTÁŽ**
pro ZN1310

1/-/-12

Typ	EAN	Průměr × H
ZN1311	8592920091104	ø 140 × 55 mm

**ZN1211**

**RÁMEČEK
PRO VESTAVNOU MONTÁŽ**
pro ZN1210

1/-/-8

Typ	EAN	Š × V × H
ZN1211	8592920091067	386 × 80 × 74 mm

**ZN1111**

**RÁMEČEK
PRO VESTAVNOU MONTÁŽ**
pro ZN1110

1/-/-10

Typ	EAN	Š × V × H
ZN1111	8592920090817	387 × 147 × 30 mm

**ZN1112**

**DIFUZOR
PRO NOUZOVÉ SVÍTIDLO**
pro ZN1110

1/-/-10

Typ	EAN	Š × V × H
ZN1112	8592920090831	350 × 192 × 113 mm

TIGO

Kabinetní svítidla řady TIGO jsou praktickým vybavením do kuchyní, ve kterých slouží jako doplňkové osvětlení pod kuchyňskou linku.

Hlavní benefity:

- možnost vzájemného propojení více světel
- kvalitní provedení s hliníkovým tělem
- jednoduchá montáž

Oblasti použití: v domácnosti.



Životnost	25 000 hodin
CRI	> 80
Materiál těla	hliník (Al)
Materiál difuzoru	plast (PC)
IP	IP20

ZS2110

1/-/-/30

ZS2120

1/-/-/30

ZS2130

1/-/-/30

ZS2140

1/-/-/30

Typ	EAN	Příkon	Světelný tok	CCT	PF	Světelná účinnost	Průběžná montáž	Š × V × H
ZS2110	8592920017913	5 W	500 lm	4 000 K	> 0,5	100 lm/W	ano	300 × 22 × 30 mm
ZS2120	8592920017937	10 W	1 000 lm	4 000 K	> 0,5	100 lm/W	ano	600 × 22 × 30 mm
ZS2130	8592920017951	15 W	1 500 lm	4 000 K	> 0,5	100 lm/W	ano	860 × 22 × 30 mm
ZS2140	8592920017975	20 W	2 000 lm	4 000 K	> 0,5	100 lm/W	ano	1 150 × 22 × 30 mm

Zahradní svítidla

SUNNO

CLASSIC

NEW

Z6112S

SOLAR CHARGING



..... *vice str. 142*

SOLO

CLASSIC

NEW

Z6121S

NEW

Z6122S

SOLAR CHARGING

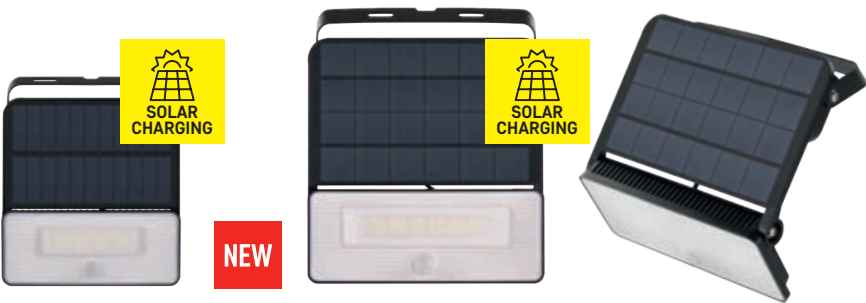

..... *vice str. 143*

SPILO

CLASSIC

NEW

Z6131S

NEW

Z6132S

SOLAR CHARGING



..... *vice str. 144*

BRIXO

CLASSIC

NEW

Z6161S

NEW

Z6162S

NEW

Z6165S

NEW

Z6166S

SOLAR CHARGING



..... *vice str. 145*

Zahradní svítidla

LUNIS

CLASSIC

NEW

Z6151S



.....vice str. 146

LUMI

ESSENTIAL

NEW

Z6172S



.....vice str. 147



Osvětlovací elektronika

SENZORY

SENZORY PIR/MW

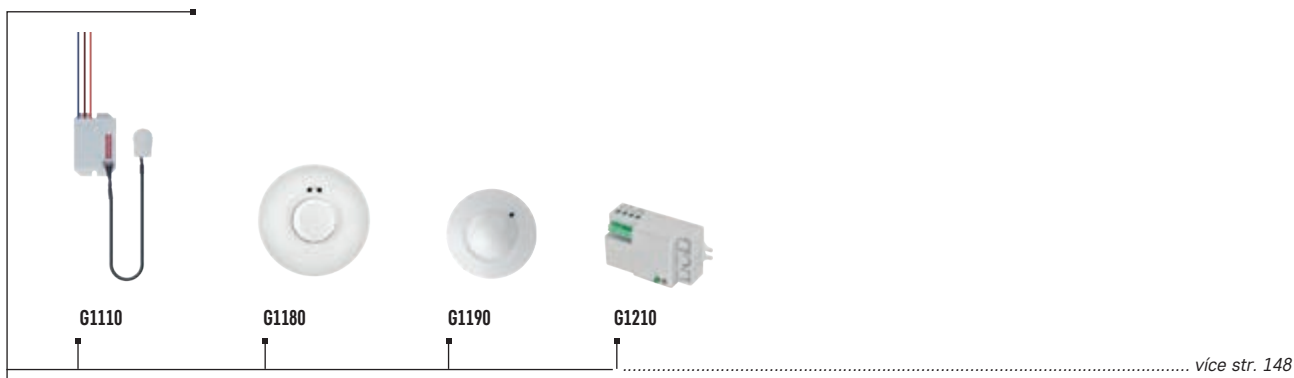

SENZORY PIR



LED DRIVERY

LED DRIVERY



SUNNO

Reflektor SUNNO využívá solární napájení, díky čemuž není zapotřebí připojení do elektrické sítě a je tak značně usnadněna instalace. Samotný reflektor a solární panel jsou propojeny kabelem, což umožňuje solární panel lépe umístit tam, kde je intenzivnější sluneční svit.

Hlavní benefity:

- zabudovaný PIR senzor pro detekci pohybu
- nulová spotřeba energie ze sítě
- 3 světelné módy
- krytí IP54 zaručuje voděodolnost

Oblasti použití: trvalé osvětlení venkovních prostor.

CRI	> 80
Materiál těla	plast (ABS+PC)
Materiál difuzoru	plast (PC)
IP	IP54

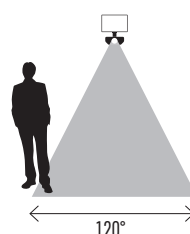

NEW

3
YEARS
WARRANTYNEUTRAL
WHITE3
Lighting
modes

ZG112S

1/-/4/8

Typ	EAN	Akumulátor	Světelný tok	CCT	Úhel vyzařování	Detekční úhel	Dosah senzoru	Š × V × H
ZG112S	8592920132524	Li-Ion 2 500 mAh	1 300 lm	4 000 K	100°	120°	5-6 m	188 × 167 × 70 mm



SOLO

Vysoce úsporné solární reflektory SOLO jsou skvělým řešením pro osvětlení venkovních prostorů jako například příjezdových cest, zahrad či menších parkovišť. Díky pohybovému senzoru tak v noci efektivně využívají solárně nabitou energii.

Hlavní benefity:

- zabudovaný PIR senzor pro detekci pohybu
- nulová spotřeba energie ze sítě
- 3 světelné módy
- krytí IP54 zaručuje voděodolnost

Oblasti použití: trvalé osvětlení venkovních prostor.

CRI	> 80
Materiál těla	plast (ABS+PC)
Materiál difuzoru	plast (PC)
IP	IP54

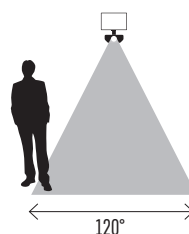
**NEW****3**
YEARS
WARRANTYNEUTRAL
WHITE**3**
Lighting
modes

Solární nabíjení



PIR senzor

**ZG121S**

1/-/4/16

Tlačítko ON/OFF / funkce

**ZG122S**

1/-/4/8

Typ	EAN	Akumulátor	Světelný tok	CCT	Úhel vyzařování	Detekční úhel	Dosah senzoru	Š × V × H
ZG121S	8592920132548	Li-Ion 2 000 mAh	1 000 lm	4 000 K	100°	120°	5-6 m	146 × 103 × 34 mm
ZG122S	8592920132562	Li-Ion 3 600 mAh	1 600 lm	4 000 K	100°	120°	5-6 m	196 × 130 × 37 mm

SPILO

Reflektory SPILO nabízí kromě instalace přísazením i variantu zapíchnutí do země skrze kolík, díky čemuž tak rozšiřuje možnosti umístění. Rozzářit si můžete nejen okolí domu, ale také i například vzdálenější chodníky, kdy SPILO vám bude sloužit jako orientační svítidlo.

Hlavní benefity:

- ovládání pomocí dálkového ovladače
- zabudovaný PIR senzor pro detekci pohybu
- nulová spotřeba energie ze sítě
- více způsobů instalace

Oblasti použití: trvalé osvětlení venkovních prostor

CRI	> 80
Materiál těla	plast (ABS+PC)
Materiál difuzoru	plast (PC)
IP	IP54

NEW

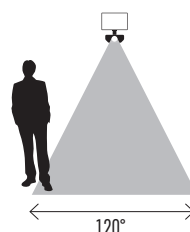
3
YEARS
WARRANTY

Solární nabíjení

Více způsobů instalace

PIR senzor

**ZG131S**

1/-/-/6

WARM
WHITE**ZG132S**

1/-/-/6

NEUTRAL
WHITE

Typ	EAN	Akumulátor	Světelný tok	CCT	Úhel vyzařování	Detekční úhel	Dosah senzoru	Š × V × H
ZG131S	8592920132586	Li-Ion 3 600 mAh	1 500 lm	3 000 K	110°	120°	4-6 m	180 × 145 × 125 mm
ZG132S	8592920132609	Li-Ion 3 600 mAh	1 500 lm	4 000 K	110°	120°	4-6 m	180 × 145 × 125 mm



BRIXO

BRIXO představují elegantní a zároveň vysoce úsporné řešení pro osvětlení vstupního prostoru domu. Skvěle se také hodí jako orientační svítidlo pro zvýšení bezpečnosti např. na schodech. Svítidlo je vybaveno pohybovým senzorem pro efektivní využití solárně napájené baterie.

Hlavní benefity:

- zabudovaný PIR senzor pro detekci pohybu
- nulová spotřeba energie ze sítě
- 2 světelné módy
- krytí IP65 zaručuje odolnost vůči vodě i prachu

Oblasti použití: trvalé osvětlení venkovních prostor.

CRI	> 80
Materiál těla	plast (ABS+PC)
Materiál difuzoru	plast (PC)
IP	IP65

NEW

NEUTRAL WHITE

2 Lighting modes

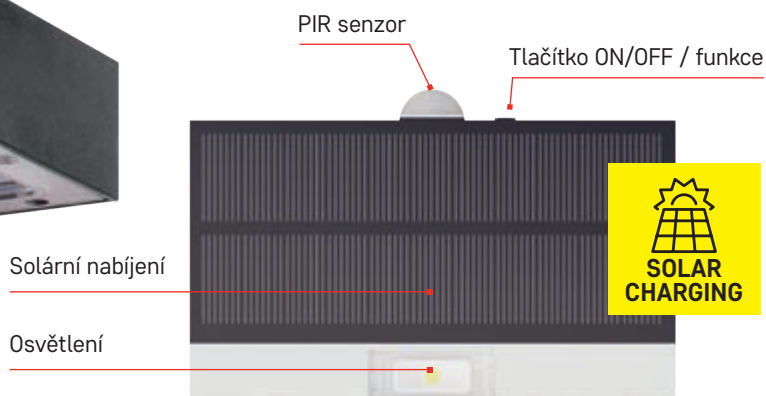
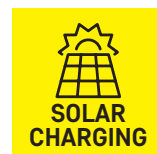
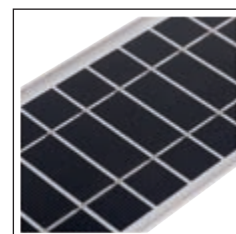
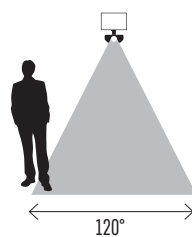
**ZG161S**

☐ 1/-/4/16

ZG162S

☐ 1/-/4/16

ZG165S

☐ 1/-/4/12

ZG166S

☐ 1/-/4/12

Typ	EAN	Akumulátor	Světelný tok	CCT	Úhel vyzařování	Detekční úhel	Dosah senzoru	Š × V × H
ZG161S	8592920132647	Li-Ion 1 200 mAh	350 lm	4 000 K	140° × 70°	120°	6 m	138 × 90 × 35 mm
ZG162S	8592920132661	Li-Ion 1 200 mAh	350 lm	4 000 K	140° × 70°	120°	6 m	138 × 90 × 35 mm
ZG165S	8592920132685	Li-Ion 3 000 mAh	900 lm	4 000 K	140° × 70°	120°	7 m	230 × 97 × 43 mm
ZG166S	8592920132708	Li-Ion 3 000 mAh	900 lm	4 000 K	140° × 70°	120°	7 m	230 × 97 × 43 mm

LUNIS

Solární LED svítidla LUNIS primárně slouží jako orientační svítidlo pro zvýšení bezpečnosti v šeru. Svě místo si tak najdou na schodištích, či podél chodníků a příjezdových cest. Integrovaný háček rozšiřuje možnosti instalace. PIR senzor detekuje pohyb.

Hlavní benefity:

- zabudovaný PIR senzor pro detekci pohybu
- nulová spotřeba energie ze sítě
- háček pro zavěšení
- krytí IP65 zaručuje odolnost vůči vodě i prachu

Oblasti použití: trvalé osvětlení venkovních prostor.

CRI	> 80
Materiál těla	plast (ABS+PC)
Materiál difuzoru	plast (PC)
IP	IP65

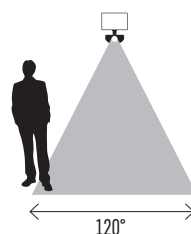

NEW

NEUTRAL
WHITE2
Lighting
modes

ZG151S

1/-/-/6

Typ	EAN	Akumulátor	Světelný tok	CCT	Úhel vyzařování	Detekční úhel	Dosah senzoru	Š × V × H
ZG151S	8592920132623	Li-Ion 1 200 mAh	220 lm	4 000 K	120° × 60°	120°	6 m	139 × 104 × 70 mm

LUMI

Orientační LED svítidla LUMI jsou ekonomickým řešením se skvělým poměrem cena/výkon. Nižší cenu svítidla skvěle doplňují nulové náklady za energie díky solárnímu senzoru.

Hlavní benefity:

- zabudovaný PIR senzor pro detekci pohybu
- nulová spotřeba energie ze sítě
- 2 světelné módy
- krytí IP54 zaručuje odolnost vůči vodě

Oblasti použití: trvalé osvětlení venkovních prostor.

CRI	> 80
Materiál těla	plast (ABS+PC)
Materiál difuzoru	plast (PC)
IP	IP54

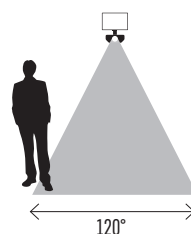

NEW

NEUTRAL
WHITE2
Lighting
modes

ZG172S

1/-/12

Typ	EAN	Akumulátor	Světelný tok	CCT	Úhel vyzařování	Detekční úhel	Dosah senzoru	Š × V × H
ZG172S	8592920132722	Li-Ion 1 200 mAh	240 lm	4 000 K	110°	120°	1-5 m	105 × 130 × 80 mm

SENZORY PIR/MW

Vnitřní detektory pohybu, které fungují jako spínače pro světla, venkovní reflektory či alarmy. Detektory reagují na pohyb osob, zvířat nebo dalších objektů na základě jejich vyzařovaného nebo odraženého infračerveného záření (tzv. PIR senzory). K dispozici jsou i mikrovlnné varianty vybavené vysoce citlivým a spolehlivým HF radiofrekvenčním senzorem..

Hlavní benefity:

- pohybová čidla v různých provedeních a designech
- detekční úhel 360°
- modely pro přisazenou i vestavnou montáž

Oblasti použití: v domácnosti i průmyslových prostorách.

Materiál těla	plast (PC)
IP	IP20

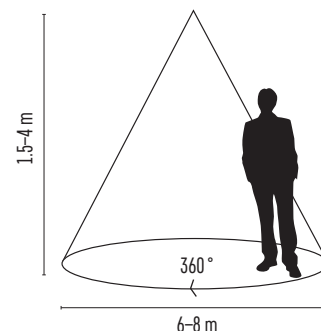

G1110

1/-/-/80



G1180

1/-/-/24



G1190

1/-/-/24



G1210

1/-/-/80

Typ	EAN	Detekční úhel	Detekční dosah	Typ senzoru	Krytí	Doba sepnutí	Š × V × H
G1110	8592920025109	360°	6 m	PIR	IP20	5 s, 30 s, 1 min, 3 min, 5 min, 8 min	55 × 37 × 22 mm
G1180	8592920025178	360°	8 m	mikrovlnný	IP20	min. 10 sekund – max. 12 minut	95 × 95 × 40 mm
G1190	8592920025185	360°	8 m	mikrovlnný	IP20	min. 10 sekund – max. 12 minut	75 × 75 × 75 mm
G1210	8592920025192	360°	15 m	mikrovlnný	IP20	min. 10 sekund – max. 12 minut	25 × 37 × 75 mm



SENZORY PIR

Venkovní i vnitřní detektory pohybu, které fungují jako spínače pro světa, venkovní reflektory či alarmy. Detektory reagují na pohyb osob, zvířat nebo dalších objektů na základě jejich vyzařovaného nebo odraženého infračerveného záření (tzv. PIR senzory).

Hlavní benefity:

- různá provedení a design
- detekční úhel 180° nebo 360°
- modely pro přisazenou i vestavnou montáž

Oblasti použití: v domácnosti i průmyslových prostorách.

Materiál těla	plast (PC)
IP	IP44, IP65

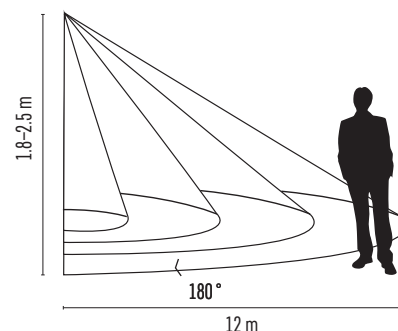
**G1120**

1/-/-/40

**G1125**

1/-/-/40

**G1240**

1/-/-/40



Typ	EAN	Detekční úhel	Detekční dosah	Typ senzoru	Krytí	Doba sepnutí	Š × V × H
G1120	8592920032817	180°	12 m	PIR	IP44	min. 10 sekund – max. 7 minut	85 × 75 × 85 mm
G1125	8592920032831	180°	12 m	PIR	IP44	min. 10 sekund – max. 7 minut	85 × 75 × 85 mm
G1240	8592920085882	180°	12 m	PIR	IP65	min. 10 sekund – max. 15 minut	75 × 65 × 65 mm

Materiál těla	plast (PC)
IP	IP20

**G1150**

1/-/-/20

**G1130**

1/-/-/20

**G1160**

1/-/-/36

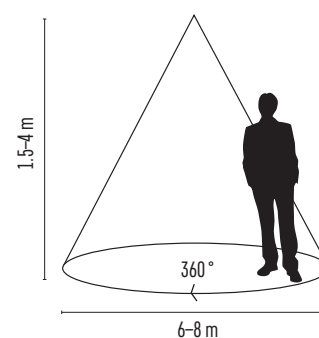

Typ	EAN	Detekční úhel	Detekční dosah	Typ senzoru	Krytí	Doba sepnutí	Š × V × H
G1150	8592920025147	360°	6 m	PIR	IP20	min. 10 sekund – max. 15 minut	115 × 115 × 25 mm
G1130	8592920025123	360°	6 m	PIR	IP20	min. 10 sekund – max. 7 minut	115 × 115 × 55 mm
G1160	8592920025154	360°	6 m	PIR	IP20	min. 10 sekund – max. 15 minut	70 × 70 × 75 mm



LED DRIVERY

Materiál těla

plast (PC)

IP

IP20

Náhradní externí zdroje umožňující stmívání a ovládání. Zajišťují optimální funkci, trvanlivost a energetickou účinnost svítidla.

**ZZ409BD**

1/-/-/48

**ZZ1435T**

1/-/-/50

**ZZ2055T**

1/-/-/50

**ZZ3070T**

1/-/-/50

Typ	EAN	Příkon	Proud na výstupu	Napětí na výstupu	Typ	PF	Š × V × H
ZZ409BD	8592920107102	40 W	450–1 100 mA	6–42 V DC	DALI 2.0	> 0,9	103 × 68 × 30 mm
ZZ1435T	8592920114322	14 W	200–350 mA	25–40 V DC	TRIAK	> 0,9	97 × 46 × 31 mm
ZZ2055T	8592920114339	20 W	400–550 mA	25–40 V DC	TRIAK	> 0,9	117 × 46 × 31 mm
ZZ3070T	8592920114346	28 W	550–700 mA	25–40 V DC	TRIAK	> 0,9	117 × 46 × 31 mm



Světelné zdroje

LED TRUBICE

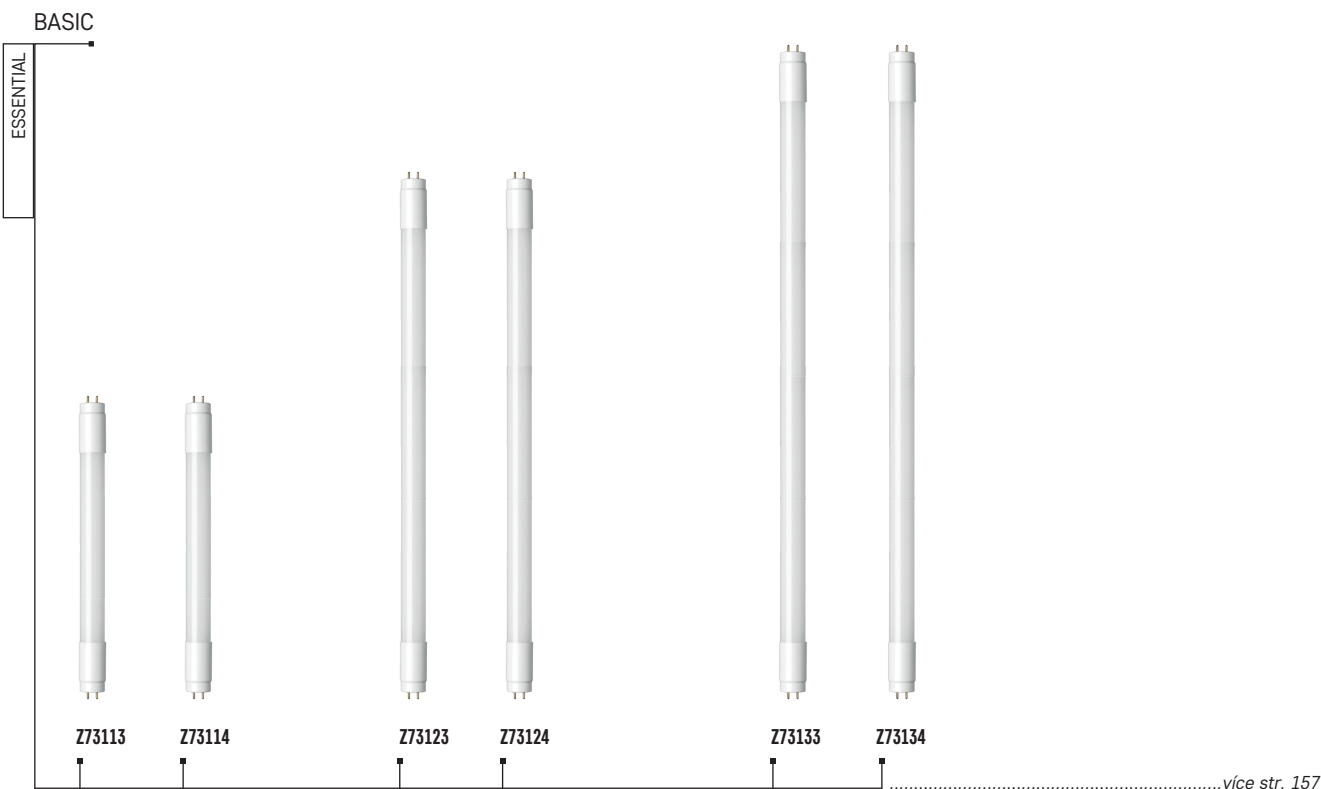
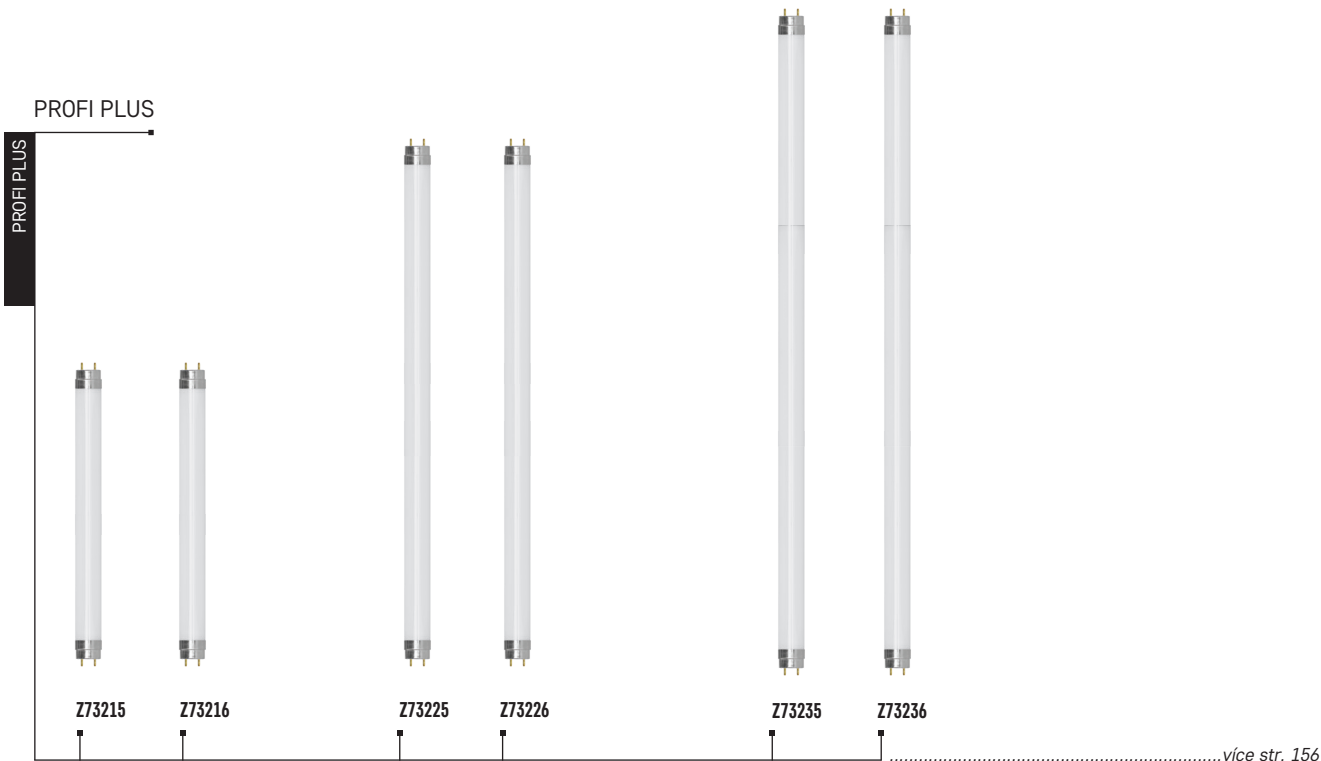



Světelné zdroje

LED ŽÁROVKY

VINTAGE



.....více str. 158

DIMMABLE



.....více str. 160

LED FILAMENT A-CLASS



.....více str. 161

LED FILAMENT D-CLASS



.....více str. 162–163



LED FILAMENT D-CLASS



.....vice str. 163

LED CLASSIC



.....vice str. 164-168



LED BASIC



HALOGEN



EMOS GoSmart

Žárovky GoSmart

WIFI, ZigBee



LED pásky GoSmart

WIFI, ZigBee





EMOS[®]

A brand of  **legrand**



PROFI PLUS

LED trubice PROFI PLUS jsou určeny pro profesionální náhradu zářivkových trubíc a vyznačují se vysokou světelnou účinností až 151 lm/W.

Hlavní benefity:

- vysoká úspora elektrické energie
- zvýšená životnost
- prodloužená záruka 5 let

Oblasti použití: v administrativních i průmyslových prostorách.

Životnost	50 000 hodin
CRI	> 80
Materiál	sklo+plast
Otočná patice	ne
Patice	G13



Z73215

10/-/-/10

Z73216

10/-/-/10



Z73225

10/-/-/10

Z73226

10/-/-/10

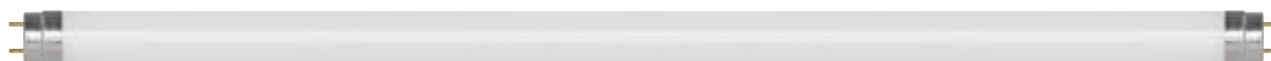

Z73235

10/-/-/10

Z73236

10/-/-/10



Typ	EAN	Příkon	Světelný tok	CCT	PF	Světelná účinnost	Energetická třída*	Průměr × H
Z73215	8592920104187	7,3 W	1 100 lm	4 000 K	0,9	151 lm/W	D	ø 27 × 603 mm
Z73216	8592920104200	7,3 W	1 100 lm	6 500 K	0,9	151 lm/W	D	ø 27 × 603 mm
Z73225	8592920104224	14 W	2 100 lm	4 000 K	0,9	150 lm/W	D	ø 27 × 1 213 mm
Z73226	8592920104248	14 W	2 100 lm	6 500 K	0,9	150 lm/W	D	ø 27 × 1 213 mm
Z73235	8592920104262	20,6 W	3 100 lm	4 000 K	0,9	150 lm/W	D	ø 27 × 1 514 mm
Z73236	8592920104286	20,6 W	3 100 lm	6 500 K	0,9	150 lm/W	D	ø 27 × 1 514 mm

* Třída energetické účinnosti na stupnici od nejvyšší A po nejnižší G.

BASIC

LED trubice BASIC jsou určeny pro náhradu běžných zářivkových trubíc a vyznačují se světelnou účinností až 103 lm/W.

Hlavní benefity:

- dlouhá životnost
- vynikající poměr cena/výkon

Oblasti použití: v administrativních i průmyslových prostorách.

Životnost	20 000 hodin
CRI	> 80
Materiál	sklo
Otočná patice	ne
Patice	G13



Z73113

☞ 25/-/-/25

Z73114

☞ 25/-/-/25



Z73123

☞ 25/-/-/25

Z73124

☞ 25/-/-/25



Z73133

☞ 25/-/-/25

Z73134

☞ 25/-/-/25

Typ	EAN	Příkon	Světelný tok	CCT	PF	Světelná účinnost	Energetická třída*	Průměr × H
Z73113	8592920115367	9,4 W	900 lm	4 000 K	0,5	96 lm/W	F	ø 26 × 600 mm
Z73114	8592920115381	9,4 W	900 lm	6 500 K	0,5	96 lm/W	F	ø 26 × 600 mm
Z73123	8592920115404	17,8 W	1 800 lm	4 000 K	0,5	101 lm/W	F	ø 26 × 1 200 mm
Z73124	8592920115428	17,8 W	1 800 lm	6 500 K	0,5	101 lm/W	F	ø 26 × 1 200 mm
Z73133	8592920115442	24,3 W	2 500 lm	4 000 K	0,5	103 lm/W	F	ø 26 × 1 500 mm
Z73134	8592920115466	24,3 W	2 500 lm	6 500 K	0,5	103 lm/W	F	ø 26 × 1 500 mm

* Třída energetické účinnosti na stupnici od nejvyšší A po nejnižší G.

VINTAGE

Vintage žárovky jsou dokonalou vizuální náhradou za klasické žárovky s wolframovým vláknem. Skvěle se budou vyjímat v moderních i retro svítidlech a všude tam, kde je žárovka ve svítidle vidět.

Hlavní benefity:

- atraktivní design pro moderní i retro svítidla
- náhrada za klasickou žárovku s wolframovým vláknem
- úspora elektrické energie
- velmi nízká teplota světla podobná plamenu svíčky pro příjemnou atmosféru

Oblasti použití: osvětlení moderních interiérů, domácností a reprezentačních prostor

Životnost

25 000 hodin

CRI

> 80

NEW

3

YEARS WARRANTY

A
↑
G

F



VINTAGE

Typ	EAN	Příkon	Světelný tok	CCT	Patice	Náhrada za žárovku	Světelná účinnost	Stmívatelná	Energetická třída*	Balení	Foto
Z53012	8592920133828	2,5 W	225 lm	2 200 K	E14	20 W	90 lm/W	ne	F	1/-/10/40	1
Z57032	8592920133859	4,5 W	420 lm	2 200 K	E27	40 W	93 lm/W	ne	F	1/-/10/20	2
Z58032	8592920133880	4,5 W	420 lm	2 200 K	E27	40 W	93 lm/W	ne	F	1/-/6	3
Z52032	8592920133903	4,5 W	420 lm	2 200 K	E27	40 W	93 lm/W	ne	F	1/-/6	4
Z55032	8592920133927	4,5 W	420 lm	2 200 K	E27	40 W	93 lm/W	ne	F	1/-/10/20	5

* Třída energetické účinnosti na stupnici od nejvyšší A po nejnižší G.



EMOS[®]

A brand of  **legrand**



LED DIMMABLE

Řada žárovek LED DIMMABLE vám umožní si nastavit množství světla dle potřeby. Vybrat si můžete z modelů s plynulým či krokovým stmíváním, díky kterým si vytvoříte atmosféru na míru a zároveň tak regulujete spotřebu energií.

Hlavní benefity:

- vybrané modely lze plynule stmívat pomocí stmívače
- krokově stmívatelné žárovky nabízí 3 intenzity světla nastavitelné díky běžnému vypínači
- úspora elektrické energie

Oblasti použití: osvětlení moderních interiérů, domácností a reprezentačních prostor.



Plynule stmívatelné

Typ	EAN	Příkon	Světelný tok	CCT	Patice	Náhrada za žárovku	Světelná účinnost	Stmívatelná	Energetická třída*	Balení	Foto
ZF5154D	8592920125267	7,5 W	1 055 lm	2 700 K	E27	75 W	141 lm/W	ano	D	1/-/10/40	1
ZF5254D	8592920125298	7,5 W	1 055 lm	4 000 K	E27	75 W	141 lm/W	ano	D	1/-/10/40	1
ZF5164D	8592920125083	11 W	1 521 lm	2 700 K	E27	100 W	138 lm/W	ano	D	1/-/10/20	1
ZF5264D	8592920125113	11 W	1 521 lm	4 000 K	E27	100 W	138 lm/W	ano	D	1/-/10/20	1
ZQ8155D	8592920125144	7 W	800 lm	3 000 K	GU10	60 W	114 lm/W	ano	E	1/-/10/60	2
ZQ8255D	8592920125175	7 W	800 lm	4 000 K	GU10	60 W	114 lm/W	ano	E	1/-/10/60	2
ZQ9125D	8592920125328	4,2 W	470 lm	3 000 K	G9	40 W	112 lm/W	ano	E	1/-/10/60	3
ZQ9225D	8592920125359	4,2 W	470 lm	4 000 K	G9	40 W	112 lm/W	ano	E	1/-/10/60	3



Krokově stmívatelné

Typ	EAN	Příkon	Světelný tok	CCT	Patice	Náhrada za žárovku	Světelná účinnost	Stmívatelná	Energetická třída*	Balení	Foto
ZL4206	8592920044360	10,5 W	1 060 lm	2 700 K	E27	75 W	101 lm/W	ano	F	1/-/10/40	4
ZQ8155S	8592920125205	7 W	800 lm	3 000 K	GU10	60 W	114 lm/W	ano	E	1/-/10/60	2
ZQ8255S	8592920125236	7 W	800 lm	4 000 K	GU10	60 W	114 lm/W	ano	E	1/-/10/60	2

* Třída energetické účinnosti na stupnici od nejvyšší A po nejnižší G.

Životnost	25 000 hodin
CRI	> 80

3
YEARS
WARRANTY



DIMMABLE
10% - 100%



Životnost	30 000 hodin
CRI	> 80

3
YEARS
WARRANTY

STEP
DIMMABLE
100% - 50% - 10%



LED FILAMENT A-CLASS

Filamentové žárovky s označením ULTRA EFFICIENT jsou prémiovou řadou žárovek v energetické třídě A. Nabízí vynikající světelnou účinnost 212 lm/W a působí jako dokonalá náhrada žárovek s wolframovým vláknem.

Hlavní benefity:

- vysoká světelná účinnost až 212 lm/W
- úspora elektrické energie až 60 %
- náhrada za klasickou žárovku s wolframovým vláknem

Oblasti použití: osvětlení moderních interiérů, domácností a reprezentačních prostor.

Životnost	50 000 hodin
CRI	> 80



Typ	EAN	Příkon	Světelný tok	CCT	Patice	Náhrada za žárovku	Světelná účinnost	Stmívatelná	Energetická třída*	Balení	Foto
ZF5167	8592920126103	7,2 W	1 521 lm	2 700 K	E27	100 W	211 lm/W	ne	A	1/-/10/20	1
ZF5168	8592920126134	7,2 W	1 521 lm	4 000 K	E27	100 W	211 lm/W	ne	A	1/-/10/20	1
ZF3A42	8592920135631	3,8 W	806 lm	2 700 K	E14	60 W	212 lm/W	ne	A	1/-/10/40	2
ZF3A43	8592920135662	3,8 W	806 lm	4 000 K	E14	60 W	212 lm/W	ne	A	1/-/10/40	2
ZF1A42	8592920135693	3,8 W	806 lm	2 700 K	E14	60 W	212 lm/W	ne	A	1/-/10/60	3
ZF1A43	8592920135723	3,8 W	806 lm	4 000 K	E14	60 W	212 lm/W	ne	A	1/-/10/60	3
ZQ8338	8592920129470	3 W	535 lm	4 000 K	GU10	40 W	210 lm/W	ne	A	1/-/10/60	4



Typ	EAN	Příkon	Světelný tok	CCT	Patice	Náhrada za žárovku	Světelná účinnost	Stmívatelná	Energetická třída*	Balení	Foto
ZF5147	8592920120569	3,8 W	806 lm	2 700 K	E27	60 W	212 lm/W	ne	A	1/-/10/20	1
ZF5147.3	8592920120590	3,8 W	806 lm	2 700 K	E27	60 W	212 lm/W	ne	A	3/-/12/24	1
ZF5148	8592920120620	3,8 W	806 lm	4 000 K	E27	60 W	212 lm/W	ne	A	1/-/10/20	1
ZF5148.3	8592920120651	3,8 W	806 lm	4 000 K	E27	60 W	212 lm/W	ne	A	3/-/12/24	1
ZF5157	8592920120682	5 W	1 060 lm	2 700 K	E27	75 W	212 lm/W	ne	A	1/-/10/20	1
ZF5157.3	8592920120712	5 W	1 060 lm	2 700 K	E27	75 W	212 lm/W	ne	A	3/-/12/24	1
ZF5158	8592920120743	5 W	1 060 lm	4 000 K	E27	75 W	212 lm/W	ne	A	1/-/10/20	1
ZF5158.3	8592920120774	5 W	1 060 lm	4 000 K	E27	75 W	212 lm/W	ne	A	3/-/12/24	1

* Třída energetické účinnosti na stupnici od nejvyšší A po nejnižší G.

LED FILAMENT D-CLASS

Filamentové žárovky představují to nejlepší, co je v současnosti na trhu LED žárovek k dispozici. Nabízí maximální efektivitu svícení a působí jako dokonalá náhrada žárovek s wolframovým vláknem.

Hlavní benefity:

- náhrada za klasickou žárovku s wolframovým vláknem
- vysoká světelná účinnost až 167 lm/W
- úspora elektrické energie



1

Životnost

25 000 hodin

CRI

> 80

3

YEARS
WARRANTYWARM
WHITENEUTRAL
WHITEA
↑
G

D

Typ	EAN	Příkon	Světelný tok	CCT	Patice	Náhrada za žárovku	Světelná účinnost	Stmívatelná	Energetická třída*	Balení	Foto
ZF5D22	8592920129715	3,4 W	470 lm	2 700 K	E27	40 W	138 lm/W	ne	D	1/-/10/20	1
ZF5D23	8592920129746	3,4 W	470 lm	4 000 K	E27	40 W	138 lm/W	ne	D	1/-/10/20	1
ZF5D42	8592920129777	5,9 W	806 lm	2 700 K	E27	60 W	137 lm/W	ne	D	1/-/10/20	1
ZF5D43	8592920129807	5,9 W	806 lm	4 000 K	E27	60 W	137 lm/W	ne	D	1/-/10/20	1
ZF5D52	8592920129838	7,8 W	1 060 lm	2 700 K	E27	75 W	136 lm/W	ne	D	1/-/10/20	1
ZF5D53	8592920129869	7,8 W	1 060 lm	4 000 K	E27	75 W	136 lm/W	ne	D	1/-/10/20	1
ZF5D42.2	8592920130049	5,9 W	806 lm	2 700 K	E27	60 W	137 lm/W	ne	D	2/-/10/20	1
ZF5D62	8592920129890	10,5 W	1 521 lm	2 700 K	E27	100 W	145 lm/W	ne	D	1/-/10/20	1
ZF5D63	8592920129920	10,5 W	1 521 lm	4 000 K	E27	100 W	145 lm/W	ne	D	1/-/10/20	1



2

WARM
WHITENEUTRAL
WHITEA
↑
G

D

Typ	EAN	Příkon	Světelný tok	CCT	Patice	Náhrada za žárovku	Světelná účinnost	Stmívatelná	Energetická třída*	Balení	Foto
ZF5D82	8592920129951	18 W	2 452 lm	2 700 K	E27	150 W	136 lm/W	ne	D	1/-/10/20	2
ZF5D83	8592920129982	18 W	2 452 lm	4 000 K	E27	150 W	136 lm/W	ne	D	1/-/10/20	2



3

WARM
WHITENEUTRAL
WHITEA
↑
G

D

Typ	EAN	Příkon	Světelný tok	CCT	Patice	Náhrada za žárovku	Světelná účinnost	Stmívatelná	Energetická třída*	Balení	Foto
ZF3D02	8592920130018	1,8 W	250 lm	2 700 K	E14	25 W	139 lm/W	ne	D	1/-/10/40	3
ZF3D03	8592920130070	1,8 W	250 lm	4 000 K	E14	25 W	139 lm/W	ne	D	1/-/10/40	3
ZF3D22	8592920130100	3,4 W	470 lm	2 700 K	E14	40 W	138 lm/W	ne	D	1/-/10/40	3
ZF3D23	8592920130131	3,4 W	470 lm	4 000 K	E14	40 W	138 lm/W	ne	D	1/-/10/40	3
ZF3D42	8592920130162	5,9 W	806 lm	2 700 K	E14	60 W	137 lm/W	ne	D	1/-/10/40	3
ZF3D43	8592920130193	5,9 W	806 lm	4 000 K	E14	60 W	137 lm/W	ne	D	1/-/10/40	3
ZF3D52	8592920135754	7 W	1 055 lm	2 700 K	E14	75 W	151 lm/W	ne	D	1/-/10/40	3
ZF3D53	8592920135785	7 W	1 055 lm	4 000 K	E14	75 W	151 lm/W	ne	D	1/-/10/40	3



4



Typ	EAN	Příkon	Světelný tok	CCT	Patice	Náhrada za žárovku	Světelná účinnost	Stmívatelná	Energetická třída*	Balení	Foto
ZF1D02	8592920130223	1,8 W	250 lm	2 700 K	E14	25 W	139 lm/W	ne	D	1/-/10/60	4
ZF1D03	8592920130254	1,8 W	250 lm	4 000 K	E14	25 W	139 lm/W	ne	D	1/-/10/60	4
ZF1D22	8592920130285	3,4 W	470 lm	2 700 K	E14	40 W	138 lm/W	ne	D	1/-/10/60	4
ZF1D23	8592920130315	3,4 W	470 lm	4 000 K	E14	40 W	138 lm/W	ne	D	1/-/10/60	4
ZF1D42	8592920130346	5,9 W	806 lm	2 700 K	E14	60 W	137 lm/W	ne	D	1/-/10/60	4
ZF1D43	8592920130377	5,9 W	806 lm	4 000 K	E14	60 W	137 lm/W	ne	D	1/-/10/60	4
ZF1D52	8592920135815	7 W	1 055 lm	2 700 K	E14	75 W	151 lm/W	ne	D	1/-/10/60	4
ZF1D53	8592920135846	7 W	1 055 lm	4 000 K	E14	75 W	151 lm/W	ne	D	1/-/10/60	4



5



Typ	EAN	Příkon	Světelný tok	CCT	Patice	Náhrada za žárovku	Světelná účinnost	Stmívatelná	Energetická třída*	Balení	Foto
ZF6D02	8592920130407	1,8 W	250 lm	2 700 K	E27	25 W	139 lm/W	ne	D	1/-/10/60	5
ZF6D03	8592920130438	1,8 W	250 lm	4 000 K	E27	25 W	139 lm/W	ne	D	1/-/10/60	5
ZF6D22	8592920130469	3,4 W	470 lm	2 700 K	E27	40 W	138 lm/W	ne	D	1/-/10/60	5
ZF6D23	8592920130490	3,4 W	470 lm	4 000 K	E27	40 W	138 lm/W	ne	D	1/-/10/60	5
ZF6D42	8592920130520	5,9 W	806 lm	2 700 K	E27	60 W	137 lm/W	ne	D	1/-/10/60	5
ZF6D43	8592920130551	5,9 W	806 lm	4 000 K	E27	60 W	137 lm/W	ne	D	1/-/10/60	5



6



Typ	EAN	Příkon	Světelný tok	CCT	Patice	Náhrada za žárovku	Světelná účinnost	Stmívatelná	Energetická třída*	Balení	Foto
ZF2D52	8592920130582	7,8 W	1 055 lm	2 700 K	E27	75 W	135 lm/W	ne	D	1/-/6	6
ZF2D53	8592920130605	7,8 W	1 055 lm	4 000 K	E27	75 W	135 lm/W	ne	D	1/-/6	6
ZF2D62	8592920130629	11 W	1 521 lm	2 700 K	E27	100 W	138 lm/W	ne	D	1/-/6	6
ZF2D63	8592920130643	11 W	1 521 lm	4 000 K	E27	100 W	138 lm/W	ne	D	1/-/6	6
ZF2D82	8592920130667	18 W	2 452 lm	2 700 K	E27	150 W	136 lm/W	ne	D	1/-/6	6
ZF2D83	8592920130681	18 W	2 452 lm	4 000 K	E27	150 W	136 lm/W	ne	D	1/-/6	6



9



Typ	EAN	Příkon	Světelný tok	CCT	Patice	Náhrada za žárovku	Světelná účinnost	Stmívatelná	Energetická třída*	Balení	Foto
ZF5751	8592920131718	36 W	6 000 lm	4 000 K	E27	327 W	167 lm/W	ne	C	1/-/6	7
ZF5754	8592920131732	36 W	6 000 lm	4 000 K	E40	327 W	167 lm/W	ne	C	1/-/6	7

* Třída energetické účinnosti na stupnici od nejvyšší A po nejnižší G.

LED CLASSIC

LED žárovky CLASSIC jsou úsporným světelným zdrojem s optimálním poměrem cena/kvalita. Jsou výkonné, úsporné a mají extrémně dlouhou životnost. Díky nízké spotřebě přinášejí tyto žárovky až 90 % úsporu energie v porovnání s klasickými žárovkami.

Hlavní benefity:

- nízká spotřeba energie
- dlouhá životnost, vysoká světelná účinnost
- vhodné pro časté spínání v domácnosti
- šetrné k životnímu prostředí

Oblasti použití: osvětlení moderních interiérů, domácností a reprezentačních prostor.



1

Životnost

30 000 hodin

CRI

> 80

3
YEARS
WARRANTY

NEW

WARM
WHITENEUTRAL
WHITECOOL
WHITE

Typ	EAN	Příkon	Světelný tok	CCT	Patice	Náhrada za žárovku	Světelná účinnost	Strmivatelná	Energetická třída*	Balení	Foto
Z05E21	8592920126325	4 W	470 lm	2 700 K	E27	40 W	118 lm/W	ne	E	1/-/10/20	1
Z05E23	8592920126356	4 W	470 lm	4 000 K	E27	40 W	118 lm/W	ne	E	1/-/10/20	1
Z05E31	8592920126387	5,8 W	645 lm	2 700 K	E27	50 W	111 lm/W	ne	E	1/-/10/20	1
Z05E33	8592920126417	5,8 W	645 lm	4 000 K	E27	50 W	111 lm/W	ne	E	1/-/10/20	1
Z05E41	8592920126448	7 W	806 lm	2 700 K	E27	60 W	115 lm/W	ne	E	1/-/10/20	1
Z05E43	8592920126479	7 W	806 lm	4 000 K	E27	60 W	115 lm/W	ne	E	1/-/10/20	1
Z05E44	8592920126509	7 W	806 lm	6 500 K	E27	60 W	115 lm/W	ne	E	1/-/10/20	1
Z05E51	8592920126530	9,5 W	1 055 lm	2 700 K	E27	75 W	111 lm/W	ne	E	1/-/10/20	1
Z05E53	8592920126561	9,5 W	1 055 lm	4 000 K	E27	75 W	111 lm/W	ne	E	1/-/10/20	1
Z05E54	8592920126592	9,5 W	1 055 lm	6 500 K	E27	75 W	111 lm/W	ne	E	1/-/10/20	1
Z05E61	8592920126622	13 W	1 521 lm	2 700 K	E27	100 W	117 lm/W	ne	E	1/-/10/20	1
Z05E63	8592920126653	13 W	1 521 lm	4 000 K	E27	100 W	117 lm/W	ne	E	1/-/10/20	1
Z05E64	8592920126684	13 W	1 521 lm	6 500 K	E27	100 W	117 lm/W	ne	E	1/-/10/20	1
Z05E41.3	8592920126714	7 W	806 lm	2 700 K	E27	60 W	115 lm/W	ne	E	3/-/15/30	1
Z05E43.3	8592920126776	7 W	806 lm	4 000 K	E27	60 W	115 lm/W	ne	E	3/-/15/30	1
Z05E51.3	8592920126837	9,5 W	1 055 lm	2 700 K	E27	75 W	111 lm/W	ne	E	3/-/15/30	1
Z05E53.3	8592920126868	9,5 W	1 055 lm	4 000 K	E27	75 W	111 lm/W	ne	E	3/-/15/30	1
Z05E61.3	8592920126899	13 W	1 521 lm	2 700 K	E27	100 W	117 lm/W	ne	E	3/-/15/30	1
Z05E63.3	8592920126929	13 W	1 521 lm	4 000 K	E27	100 W	117 lm/W	ne	E	3/-/15/30	1



2

NEW

WARM
WHITENEUTRAL
WHITECOOL
WHITE

Typ	EAN	Příkon	Světelný tok	CCT	Patice	Náhrada za žárovku	Světelná účinnost	Strmivatelná	Energetická třída*	Balení	Foto
Z05E71	8592920126950	16 W	1 901 lm	2 700 K	E27	120 W	119 lm/W	ne	E	1/-/10/20	2
Z05E73	8592920126981	16 W	1 901 lm	4 000 K	E27	120 W	119 lm/W	ne	E	1/-/10/20	2
Z05E74	8592920127018	16 W	1 901 lm	6 500 K	E27	120 W	119 lm/W	ne	E	1/-/10/20	2

* Třída energetické účinnosti na stupnici od nejvyšší A po nejnižší G.

**3****NEW**WARM
WHITENEUTRAL
WHITECOOL
WHITE

Typ	EAN	Příkon	Světelný tok	CCT	Patice	Náhrada za žárovku	Světelná účinnost	Stmívatelná	Energetická třída*	Balení	Foto
ZQ5E81	8592920127049	20 W	2 452 lm	2 700 K	E27	150 W	123 lm/W	ne	E	1/-/10/20	3
ZQ5E83	8592920127070	20 W	2 452 lm	4 000 K	E27	150 W	123 lm/W	ne	E	1/-/10/20	3
ZQ5E84	8592920127100	20 W	2 452 lm	6 500 K	E27	150 W	123 lm/W	ne	E	1/-/10/20	3

**4****NEW**WARM
WHITENEUTRAL
WHITE

Typ	EAN	Příkon	Světelný tok	CCT	Patice	Náhrada za žárovku	Světelná účinnost	Stmívatelná	Energetická třída*	Balení	Foto
ZQ5E91	8592920130803	28 W	3 452 lm	2 700 K	E27	200 W	123 lm/W	ne	E	1/-/3/9	4
ZQ5E93	8592920130834	28 W	3 452 lm	4 000 K	E27	200 W	123 lm/W	ne	E	1/-/3/9	4

**5****NEW**WARM
WHITENEUTRAL
WHITECOOL
WHITE

Typ	EAN	Příkon	Světelný tok	CCT	Patice	Náhrada za žárovku	Světelná účinnost	Stmívatelná	Energetická třída*	Balení	Foto
ZQ3D11	8592920127131	2,5 W	350 lm	2 700 K	E14	32 W	140 lm/W	ne	D	1/-/10/40	5
ZQ3D13	8592920127162	2,5 W	350 lm	4 000 K	E14	32 W	140 lm/W	ne	D	1/-/10/40	5
ZQ3E21	8592920127193	4,2 W	470 lm	2 700 K	E14	40 W	112 lm/W	ne	E	1/-/10/40	5
ZQ3E23	8592920127223	4,2 W	470 lm	4 000 K	E14	40 W	112 lm/W	ne	E	1/-/10/40	5
ZQ3E24	8592920127254	4,2 W	470 lm	6 500 K	E14	40 W	112 lm/W	ne	E	1/-/10/40	5
ZQ3E41	8592920127285	6,5 W	806 lm	2 700 K	E14	60 W	124 lm/W	ne	E	1/-/10/40	5
ZQ3E43	8592920127315	6,5 W	806 lm	4 000 K	E14	60 W	124 lm/W	ne	E	1/-/10/40	5
ZQ3E44	8592920127346	6,5 W	806 lm	6 500 K	E14	60 W	124 lm/W	ne	E	1/-/10/40	5
ZQ3E21.3	8592920127490	4,2 W	470 lm	2 700 K	E14	40 W	112 lm/W	ne	E	3-/15/90	5
ZQ3E23.3	8592920127520	4,2 W	470 lm	4 000 K	E14	40 W	112 lm/W	ne	E	3-/15/90	5

**6****NEW**WARM
WHITENEUTRAL
WHITE

Typ	EAN	Příkon	Světelný tok	CCT	Patice	Náhrada za žárovku	Světelná účinnost	Stmívatelná	Energetická třída*	Balení	Foto
ZQ4D11	8592920127377	2,5 W	350 lm	2 700 K	E27	32 W	140 lm/W	ne	D	1/-/10/40	6
ZQ4D13	8592920127407	2,5 W	350 lm	4 000 K	E27	32 W	140 lm/W	ne	D	1/-/10/40	6
ZQ4E21	8592920127438	4,2 W	470 lm	2 700 K	E27	40 W	112 lm/W	ne	E	1/-/10/40	6
ZQ4E23	8592920127469	4,2 W	470 lm	4 000 K	E27	40 W	112 lm/W	ne	E	1/-/10/40	6

* Třída energetické účinnosti na stupnici od nejvyšší A po nejnižší G.

LED CLASSIC



7

NEW

WARM
WHITENEUTRAL
WHITECOOL
WHITEA
↑
G DA
↑
G E

Typ	EAN	Příkon	Světelný tok	CCT	Patice	Náhrada za žárovku	Světelná účinnost	Stmívatelná	Energetická třída*	Balení	Foto
ZQ1D11	8592920127551	2,5 W	350 lm	2 700 K	E14	32 W	140 lm/W	ne	D	1/-/10/40	7
ZQ1D13	8592920127582	2,5 W	350 lm	4 000 K	E14	32 W	140 lm/W	ne	D	1/-/10/40	7
ZQ1E21	8592920127612	4,2 W	470 lm	2 700 K	E14	40 W	112 lm/W	ne	E	1/-/10/40	7
ZQ1E23	8592920127674	4,2 W	470 lm	4 000 K	E14	40 W	112 lm/W	ne	E	1/-/10/40	7
ZQ1E24	8592920127704	4,2 W	470 lm	6 500 K	E14	40 W	112 lm/W	ne	E	1/-/10/40	7
ZQ1E41	8592920127735	6,5 W	806 lm	2 700 K	E14	60 W	124 lm/W	ne	E	1/-/10/40	7
ZQ1E43	8592920127766	6,5 W	806 lm	4 000 K	E14	60 W	124 lm/W	ne	E	1/-/10/40	7
ZQ1E44	8592920127797	6,5 W	806 lm	6 500 K	E14	60 W	124 lm/W	ne	E	1/-/10/40	7
ZQ1E21.3	8592920127643	4,2 W	470 lm	2 700 K	E14	40 W	112 lm/W	ne	E	3/-/15/60	7
ZQ1E23.3	8592920128060	4,2 W	470 lm	4 000 K	E14	40 W	112 lm/W	ne	E	3/-/15/60	7



8

NEW

WARM
WHITENEUTRAL
WHITECOOL
WHITEA
↑
G DA
↑
G E

Typ	EAN	Příkon	Světelný tok	CCT	Patice	Náhrada za žárovku	Světelná účinnost	Stmívatelná	Energetická třída*	Balení	Foto
ZQ6D11	8592920127827	2,5 W	350 lm	2 700 K	E27	32 W	140 lm/W	ne	D	1/-/10/40	8
ZQ6D13	8592920127858	2,5 W	350 lm	4 000 K	E27	32 W	140 lm/W	ne	D	1/-/10/40	8
ZQ6E21	8592920127889	4,2 W	470 lm	2 700 K	E27	40 W	112 lm/W	ne	E	1/-/10/40	8
ZQ6E23	8592920127919	4,2 W	470 lm	4 000 K	E27	40 W	112 lm/W	ne	E	1/-/10/40	8
ZQ6E24	8592920127940	4,2 W	470 lm	6 500 K	E27	40 W	112 lm/W	ne	E	1/-/10/40	8
ZQ6E41	8592920127971	6,5 W	806 lm	2 700 K	E27	60 W	124 lm/W	ne	E	1/-/10/40	8
ZQ6E43	8592920128008	6,5 W	806 lm	4 000 K	E27	60 W	124 lm/W	ne	E	1/-/10/40	8
ZQ6E44	8592920128039	6,5 W	806 lm	6 500 K	E27	60 W	124 lm/W	ne	E	1/-/10/40	8
ZQ6E21.3	8592920128091	4,2 W	470 lm	2 700 K	E27	40 W	112 lm/W	ne	E	3/-/15/60	8
ZQ6E23.3	8592920128121	4,2 W	470 lm	4 000 K	E27	40 W	112 lm/W	ne	E	3/-/15/60	8



9



10

NEW

WARM
WHITENEUTRAL
WHITEA
↑
G E

Typ	EAN	Příkon	Světelný tok	CCT	Patice	Náhrada za žárovku	Světelná účinnost	Stmívatelná	Energetická třída*	Balení	Foto
ZQ7E21	8592920128152	4,2 W	470 lm	2 700 K	E14	40 W	112 lm/W	ne	E	1/-/10/30	9
ZQ7E23	8592920128183	4,2 W	470 lm	4 000 K	E14	40 W	112 lm/W	ne	E	1/-/10/30	9
ZQ7E41	8592920128213	7 W	806 lm	2 700 K	E27	60 W	115 lm/W	ne	E	1/-/10/20	10
ZQ7E43	8592920128244	7 W	806 lm	4 000 K	E27	60 W	115 lm/W	ne	E	1/-/10/20	10

* Třída energetické účinnosti na stupnici od nejvyšší A po nejnižší G.

Životnost 30 000 hodin

CRI > 80

3
YEARS
WARRANTY



11

NEW

WARM
WHITE

NEUTRAL
WHITE

COOL
WHITE

A
↑
G **E**

Typ	EAN	Příkon	Světelný tok	CCT	Patice	Náhrada za žárovku	Světelná účinnost	Stmívatelná	Energetická třída*	Balení	Foto
ZQ8E12	8592920128275	3 W	345 lm	3 000 K	GU10	32 W	115 lm/W	ne	E	1/-/10/60	11
ZQ8E13	8592920128305	3 W	345 lm	4 000 K	GU10	32 W	115 lm/W	ne	E	1/-/10/60	11
ZQ8E14	8592920128336	3 W	345 lm	6 500 K	GU10	32 W	115 lm/W	ne	E	1/-/10/60	11
ZQ8E22	8592920128367	4 W	450 lm	3 000 K	GU10	39 W	113 lm/W	ne	E	1/-/10/60	11
ZQ8E23	8592920128398	4 W	450 lm	4 000 K	GU10	39 W	113 lm/W	ne	E	1/-/10/60	11
ZQ8E42	8592920128428	7 W	806 lm	3 000 K	GU10	60 W	115 lm/W	ne	E	1/-/10/60	11
ZQ8E43	8592920128459	7 W	806 lm	4 000 K	GU10	60 W	115 lm/W	ne	E	1/-/10/60	11
ZQ8E44	8592920128480	7 W	806 lm	6 500 K	GU10	60 W	115 lm/W	ne	E	1/-/10/60	11
ZQ8E12.3	8592920128633	3 W	345 lm	3 000 K	GU10	32 W	115 lm/W	ne	E	3/-/15/60	11
ZQ8E42.3	8592920128664	7 W	806 lm	3 000 K	GU10	60 W	115 lm/W	ne	E	3/-/15/60	11
ZQ8E43.3	8592920128695	7 W	806 lm	4 000 K	GU10	60 W	115 lm/W	ne	E	3/-/15/60	11



12

NEW

WARM
WHITE

NEUTRAL
WHITE

COOL
WHITE

A
↑
G **E**

Typ	EAN	Příkon	Světelný tok	CCT	Patice	Náhrada za žárovku	Světelná účinnost	Stmívatelná	Energetická třída*	Balení	Foto
ZQ8E17	8592920128510	3 W	345 lm	3 000 K	GU10	32 W	115 lm/W	ne	E	1/-/10/60	12
ZQ8E18	8592920128541	3 W	345 lm	4 000 K	GU10	32 W	115 lm/W	ne	E	1/-/10/60	12
ZQ8E19	8592920128572	3 W	345 lm	6 500 K	GU10	32 W	115 lm/W	ne	E	1/-/10/60	12



13

WARM
WHITE

NEUTRAL
WHITE

A
↑
G **F**

Typ	EAN	Příkon	Světelný tok	CCT	Patice	Náhrada za žárovku	Světelná účinnost	Stmívatelná	Energetická třída*	Balení	Foto
ZQ8433	8592920056110	4,5 W	380 lm	3 000 K	GU5,3	28 W	99 lm/W	ne	F	1/-/10/60	13
ZQ8434	8592920056141	4,5 W	380 lm	4 000 K	GU5,3	31 W	99 lm/W	ne	F	1/-/10/60	13



14

NEW

NEUTRAL
WHITE

A
↑
G **E**

Typ	EAN	Příkon	Světelný tok	CCT	Patice	Náhrada za žárovku	Světelná účinnost	Stmívatelná	Energetická třída*	Balení	Foto
ZQ8E33N	8592920128602	5,8 W	565 lm	4 000 K	GU10	75 W	115 lm/W	ne	E	1/-/10/60	14

* Třída energetické účinnosti na stupnici od nejvyšší A po nejnižší G.

LED CLASSIC

Životnost

30 000 hodin

CRI

> 80

3
YEARS
WARRANTY



15

WARM
WHITE

NEUTRAL
WHITE

A
↑
G D

A
↑
G E

Typ	EAN	Příkon	Světelný tok	CCT	Patice	Náhrada za žárovku	Světelná účinnost	Stmívatelná	Energetická třída*	Balení	Foto
ZQ9526	8592920114490	1,9 W	210 lm	3 000 K	G9	22 W	111 lm/W	ne	E	1/-/10/80	15
ZQ9527	8592920114520	1,9 W	210 lm	4 000 K	G9	22 W	111 lm/W	ne	E	1/-/10/80	15
ZQ9535	8592920119006	2,5 W	350 lm	3 000 K	G9	32 W	140 lm/W	ne	D	1/-/10/80	15
ZQ9536	8592920119037	2,5 W	350 lm	4 000 K	G9	32 W	140 lm/W	ne	D	1/-/10/80	15
ZQ9544	8592920119068	4 W	470 lm	3 000 K	G9	40 W	118 lm/W	ne	E	1/-/10/80	15
ZQ9545	8592920119099	4 W	470 lm	4 000 K	G9	40 W	118 lm/W	ne	E	1/-/10/80	15
ZQ9544.2	8592920119129	4 W	470 lm	3 000 K	G9	40 W	118 lm/W	ne	E	2/-/20/160	15
ZQ9545.2	8592920119150	4 W	470 lm	4 000 K	G9	40 W	118 lm/W	ne	E	2/-/20/160	15



16

WARM
WHITE

NEUTRAL
WHITE

A
↑
G F

Typ	EAN	Příkon	Světelný tok	CCT	Patice	Náhrada za žárovku	Světelná účinnost	Stmívatelná	Energetická třída*	Balení	Foto
ZQ8620	8592920046661	1,9 W	200 lm	3 000 K	G4	21 W	105 lm/W	ne	F	1/-/10/60	16
ZQ8621	8592920046692	1,9 W	200 lm	4 000 K	G4	21 W	105 lm/W	ne	F	1/-/10/60	16
ZQ8620.2	8592920122983	1,9 W	200 lm	3 000 K	G4	21 W	105 lm/W	ne	F	2/-/20/120	16
ZQ8621.2	8592920123010	1,9 W	200 lm	4 000 K	G4	21 W	105 lm/W	ne	F	2/-/20/120	16



17

WARM
WHITE

NEUTRAL
WHITE

A
↑
G F

Typ	EAN	Příkon	Světelný tok	CCT	Patice	Náhrada za žárovku	Světelná účinnost	Stmívatelná	Energetická třída*	Balení	Foto
ZQ9140	8592920068359	4,5 W	465 lm	3 000 K	E14	40 W	103 lm/W	ne	F	1/-/10/60	17
ZQ9141	8592920068380	4,5 W	465 lm	4 000 K	E14	40 W	103 lm/W	ne	F	1/-/10/60	17



18

WARM
WHITE

NEUTRAL
WHITE

A
↑
G F

Typ	EAN	Příkon	Světelný tok	CCT	Patice	Náhrada za žárovku	Světelná účinnost	Stmívatelná	Energetická třída*	Balení	Foto
Z6913	8592920064399	1,8 W	160 lm	4 000 K	E14	17 W	89 lm/W	ne	F	1/-/10/100	18

* Třída energetické účinnosti na stupnici od nejvyšší A po nejnižší G.



EMOS[®]

A brand of  legrand



LED BASIC

Životnost

20 000 hodin

CRI

> 80

Řada žárovek LED BASIC skvělým řešením při hledání osvětlení optimální kvality za co nejnižší cenu.

Hlavní benefity:

- vynikající poměr cena/výkon

Oblasti použití: osvětlení moderních interiérů, domácností a reprezentačních prostor.



1

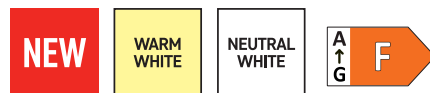

Typ	EAN	Příkon	Světelný tok	CCT	Patice	Náhrada za žárovku	Světelná účinnost	Stmívatelná	Energetická třída*	Balení	Foto
ZL5F42	8592920134054	9,4 W	806 lm	3 000 K	E27	60 W	86 lm/W	ne	F	1/-/10/30	1
ZL5F43	8592920134085	9,4 W	806 lm	4 000 K	E27	60 W	86 lm/W	ne	F	1/-/10/30	1
ZL5F52	8592920134894	12,4 W	1 055 lm	3 000 K	E27	75 W	85 lm/W	ne	F	1/-/10/30	1
ZL5F53	8592920134955	12,4 W	1 055 lm	4 000 K	E27	75 W	85 lm/W	ne	F	1/-/10/30	1
ZL5F62	8592920134924	17,8 W	1 521 lm	3 000 K	E27	100 W	85 lm/W	ne	F	1/-/10/30	1
ZL5F63	8592920134986	17,8 W	1 521 lm	4 000 K	E27	100 W	85 lm/W	ne	F	1/-/10/30	1
ZL5F42.3	8592920134238	9,4 W	806 lm	3 000 K	E27	60 W	86 lm/W	ne	F	3/-/15/45	1
ZL5F43.3	8592920134269	9,4 W	806 lm	4 000 K	E27	60 W	86 lm/W	ne	F	3/-/15/45	1
ZL5F42.6	8592920134290	9,4 W	806 lm	3 000 K	E27	60 W	86 lm/W	ne	F	6/-/48	1
ZL5F43.6	8592920134313	9,4 W	806 lm	4 000 K	E27	60 W	86 lm/W	ne	F	6/-/48	1



2

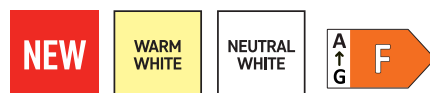

Typ	EAN	Příkon	Světelný tok	CCT	Patice	Náhrada za žárovku	Světelná účinnost	Stmívatelná	Energetická třída*	Balení	Foto
ZL3F22	8592920134337	5,5 W	470 lm	3 000 K	E14	40 W	85 lm/W	ne	F	1/-/10/60	2
ZL3F23	8592920134788	5,5 W	470 lm	4 000 K	E14	40 W	85 lm/W	ne	F	1/-/10/60	2
ZL3F42	8592920134399	9,4 W	806 lm	3 000 K	E14	60 W	86 lm/W	ne	F	1/-/10/60	2
ZL3F43	8592920134429	9,4 W	806 lm	4 000 K	E14	60 W	86 lm/W	ne	F	1/-/10/60	2



3



Typ	EAN	Příkon	Světelný tok	CCT	Patice	Náhrada za žárovku	Světelná účinnost	Stmívatelná	Energetická třída*	Balení	Foto
ZL4F22	8592920134368	5,5 W	470 lm	3 000 K	E27	40 W	85 lm/W	ne	F	1/-/10/60	3

* Třída energetické účinnosti na stupnici od nejvyšší A po nejnižší G.



4

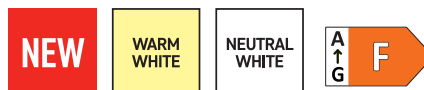

Typ	EAN	Příkon	Světelný tok	CCT	Patice	Náhrada za žárovku	Světelná účinnost	Stmívatelná	Energetická třída*	Balení	Foto
ZL1F22	8592920134450	5,5 W	470 lm	3 000 K	E14	40 W	85 lm/W	ne	F	1/-/10/60	4
ZL1F23	8592920134726	5,5 W	470 lm	4 000 K	E14	40 W	85 lm/W	ne	F	1/-/10/60	4
ZL1F42	8592920134511	9,4 W	806 lm	3 000 K	E14	60 W	86 lm/W	ne	F	1/-/10/60	4
ZL1F43	8592920134542	9,4 W	806 lm	4 000 K	E14	60 W	86 lm/W	ne	F	1/-/10/60	4



5



Typ	EAN	Příkon	Světelný tok	CCT	Patice	Náhrada za žárovku	Světelná účinnost	Stmívatelná	Energetická třída*	Balení	Foto
ZL6F22	8592920134481	5,5 W	470 lm	3 000 K	E27	40 W	85 lm/W	ne	F	1/-/10/60	5
ZL6F23	8592920134757	5,5 W	470 lm	4 000 K	E27	40 W	85 lm/W	ne	F	1/-/10/60	5



6

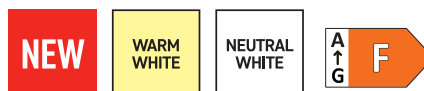

Typ	EAN	Příkon	Světelný tok	CCT	Patice	Náhrada za žárovku	Světelná účinnost	Stmívatelná	Energetická třída*	Balení	Foto
ZL8F02	8592920134573	2,9 W	250 lm	3 000 K	GU10	25 W	86 lm/W	ne	F	1/-/10/90	6
ZL8F03	8592920134603	2,9 W	250 lm	4 000 K	GU10	25 W	86 lm/W	ne	F	1/-/10/90	6
ZL8F22	8592920134634	5,2 W	450 lm	3 000 K	GU10	40 W	87 lm/W	ne	F	1/-/10/90	6
ZL8F23	8592920134665	5,2 W	450 lm	4 000 K	GU10	40 W	87 lm/W	ne	F	1/-/10/90	6

* Třída energetické účinnosti na stupnici od nejvyšší A po nejnižší G.

HALOGEN

Životnost

4 000 hodin

CRI

> 99

Lineární halogenové žárovky slouží jako náhrada světelného zdroje halogenových reflektorů.

Hlavní benefity:

- velmi věrohodné podání barev CRI>99
- uchycení R7s
- vyměnitelný zdroj pro halogenové reflektory



Oblasti použití: osvětlení vnitřních i venkovních prostor.

1



Typ	EAN	Příkon	Světelný tok	CCT	Patice	Náhrada za žárovku	Světelná účinnost	Stmívatelná	Energetická třída*	Balení	Foto
ZE0101	8595025370891	80 W	1 400 lm	3 000 K	R7s	94 W	18 lm/W	ano	G	1/10/50/300	1
ZE0102	8595025370921	120 W	2 250 lm	3 000 K	R7s	139 W	19 lm/W	ano	G	1/10/50/300	1
ZE0203	8592920104026	140 W	2 680 lm	3 000 K	R7s	161 W	19 lm/W	ano	G	1/10/50/150	1

* Třída energetické účinnosti na stupnici od nejvyšší A po nejnižší G.

GoSmart WIFI

Chytré žárovky EMOS GoSmart s technologií WIFI představují inteligentní osvětlení, které můžete ovládat pomocí mobilní aplikace. Žárovky umožňují párování do skupin a nastavení různých vlastností, jako je barva a intenzita světla, dle vašich představ.

Hlavní benefity:

- ovládání pomocí aplikace v mobilním telefonu
- možnost párování více žárovek do skupin
- možnost stmívání i změny barev RGB
- věrohodné podání RGB barev

Oblasti použití: osvětlení moderních interiérů, domácností a reprezentačních prostor.



EMOS GoSmart



Životnost	20 000 hodin
CRI	> 80

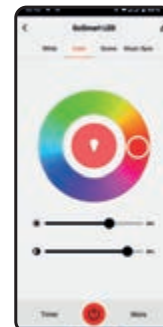

Typ	EAN	Příkon	Světelný tok	CCT	Patice	Náhrada za žárovku	Světelná účinnost	Stmívatelná	Energetická třída*	Balení	Foto
ZQW514R	8592920120125	9 W	806 lm	2 700-6 500 K	E27	60 W	90 lm/W	ano	F	1/-/4/24	1
ZQW515R	8592920120156	11 W	1 050 lm	2 700-6 500 K	E27	75 W	95 lm/W	ano	F	1/-/4/24	1
ZQW516R	8592920120187	14 W	1 400 lm	2 700-6 500 K	E27	94 W	100 lm/W	ano	F	1/-/4/24	1
ZQW322R	8592920120217	4,8 W	470 lm	2 700-6 500 K	E14	40 W	98 lm/W	ano	F	1/-/4/36	2
ZQW832R	8592920120248	4,8 W	400 lm	2 700-6 500 K	GU10	35 W	83 lm/W	ano	G	1/-/4/72	3

* Třída energetické účinnosti na stupnici od nejvyšší A po nejnižší G.

GoSmart ZigBee

Chytré žárovky EMOS GoSmart s technologií ZigBee jsou výtečným řešením pro osvětlení chytré domácnosti. Ovládání a připojení žárovek k domácí WIFI síti je skrze ZigBee bránu a mobilní aplikaci. Díky možnostem stmívání a změny barev si lze jednoduše vytvořit ideální atmosféru v místnosti podle potřeby.

Hlavní benefity:

- ovládání pomocí aplikace v mobilním telefonu
- možnost párování více žárovek do skupin
- možnost stmívání i změny barev RGB
- věrohodné podání RGB barev

Oblasti použití: osvětlení moderních interiérů, domácností a reprezentačních prostor.

Životnost	20 000 hodin
CRI	> 80



EMOS GoSmart



ZigBee

3.0



Typ	EAN	Příkon	Světelný tok	CCT	Patice	Náhrada za žárovku	Světelná účinnost	Stmívatelná	Energetická třída*	Balení	Foto
Z0Z514R	8592920121078	9 W	806 lm	2 700-6 500 K	E27	60 W	90 lm/W	ano	F	1/-/4/24	1
Z0Z515R	8592920121108	11 W	1 050 lm	2 700-6 500 K	E27	75 W	95 lm/W	ano	F	1/-/4/24	1
Z0Z516R	8592920121139	14 W	1 400 lm	2 700-6 500 K	E27	94 W	100 lm/W	ano	F	1/-/4/24	1
Z0Z322R	8592920121160	4,8 W	470 lm	2 700-6 500 K	E14	40 W	98 lm/W	ano	F	1/-/4/36	2
Z0Z832R	8592920121191	4,8 W	400 lm	2 700-6 500 K	GU10	35 W	83 lm/W	ano	G	1/-/4/72	3

* Třída energetické účinnosti na stupnici od nejvyšší A po nejnižší G.

GoSmart WIFI

Pomocí chytrých LED pásků EMOS GoSmart s technologií WIFI můžete dát vašemu interiéru ten správný jas i barvu. Díky mobilní aplikaci máte ovládání neustále po ruce. LED pásy jsou výborným řešením jak pro osvětlení celého pokoje, tak i zvýraznění estetických prvků.

Hlavní benefity:

- ovládání pomocí dálkového ovladače nebo aplikace v mobilním telefonu
- možnost stmívání i změny barev RGB

Oblasti použití: osvětlení moderních interiérů, domácností a reprezentačních prostor.



EMOS GoSmart



Životnost

20 000 hodin

CRI

> 80

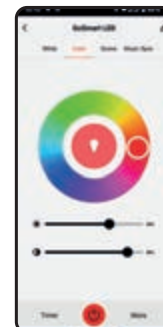

1



DIMMABLE
10% - 100%



Typ	EAN	Příkon	Světelný tok	CCT	Světelná účinnost	Stmívatelný	Energetická třída*	Délka	Balení	Foto
ZPW218R	8592920120446	11 W	750 lm	2 700-6 500 K	63 lm/W	ano	G	2 m	1/-/4/12	1

* Třída energetické účinnosti na stupnici od nejvyšší A po nejnižší G.

2



DIMMABLE
10% - 100%



Typ	EAN	Příkon	Světelný tok	CCT	Světelná účinnost	Stmívatelný	Energetická třída*	Délka	Balení	Foto
ZPW518R	8592920120460	21 W	1 450 lm	2 700-6 500 K	62 lm/W	ano	G	5 m	1/-/4/8	2

* Třída energetické účinnosti na stupnici od nejvyšší A po nejnižší G.



EMOS[®]

A brand of  **legrand**





EMOS GoSmart

Chytré bydlení
je ještě dostupnější

Vytvořte si vlastní inteligentní domácnost s chytrými zařízeními EMOS GoSmart a dalšími kompatibilními s platformou TUYA. Propojte jednotlivé produkty, nastavujte automatizace jejich činností a ovládejte je vzdáleně pomocí plně lokalizované a intuitivní mobilní aplikace.

EMOS®

A brand of  Legrand®

www.emosgsmart.eu



EMOS GoSmart



EMOS GoSmart ve vašich domovech



ZABEZPEČENÍ DOMÁCNOSTI

- IP kamery vnitřní
- IP kamery venkovní
- Videotelefony
- Videozvonky
- Senzory
- Přístupové systémy



MĚŘENÍ A REGULACE

- Termostaty
- Meteostanice a teploměry
- Regulační ventily
- Kvalita ovzduší

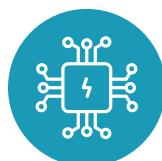

ELEKTROINSTALACE A OVLÁDÁNÍ

- Scénické ovladače
- Centrální jednotky
- Prodlužovací přívoody
- Zásuvky
- Moduly



SVÍTLIDLA A SVĚTELNÉ ZDROJE

- Žárovky
- Pásky
- Svítidla
- Vánoční osvětlení
- Reflektory
- Zahradní osvětlení
- Ambientní osvětlení



DOMÁCNOST A ZAHRADA

- Váhy
- Krmítka
- Zavlažovací systémy

Produkty EMOS GoSmart

Optimální poměr ceny a kvality

S přijatelnými cenami a výbornou kvalitou produktů EMOS GoSmart se systém chytré domácnosti stává dostupný pro každého zájemce. Jednoduše s nimi vytvoříte svůj chytrý domov bez složité rekonstrukce a instalace zařízení.



ŠIROKÝ SORTIMENT

Desítky EMOS GoSmart produktů jsou vyvíjeny společně s předními světovými výrobci v oboru.



OPTIMÁLNÍ CENA A KVALITA

EMOS GoSmart produkty podléhají kontrole kvality přímo u výrobce i v naší laboratoři.



JEDINÁ MOBILNÍ APLIKACE

Aplikace EMOS GoSmart umožní ovládání zařízení prostřednictvím mobilního zařízení odkudkoliv.



TECHNICKÁ PODPORA

Poskytneme vám technickou podporu a pomůžeme se zprovozněním EMOS GoSmart produktů.



KOMPATIBILITA A ROZŠÍŘITELNOST

Rozšiřujte svou chytrou domácnost o EMOS GoSmart produkty i tisíce jiných TUYA kompatibilních produktů.



Moderní technologie

Produkty EMOS GoSmart komunikují přes Wi-Fi síť, Bluetooth nebo ZigBee komunikační protokoly. Můžete použít i hlasové ovládání díky jejich kompatibilitě s Amazon Alexa a Google Assistant.

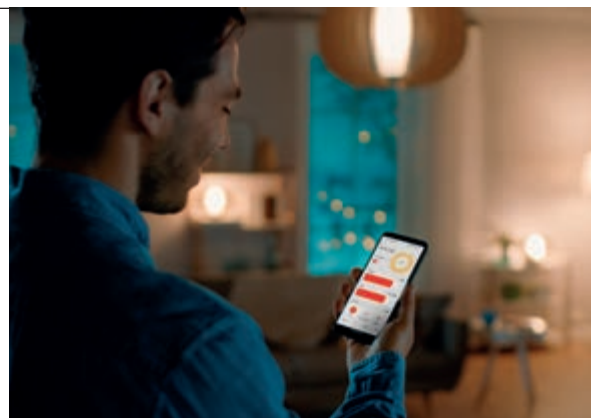

Powered by



Bezpečnost dat a kompatibilita

Priority systému EMOS GoSmart

Základem systému EMOS GoSmart je globální platforma TUYA. Tato platforma splňuje ty nejnáročnější požadavky na bezpečnost a s využitím šifrované komunikace umožňuje propojit jednotlivé přístroje v chytré domácnosti, zachovat jejich kompatibilitu a jednoduché ovládání.

Mezi renomované značky, které pro svá chytrá zařízení zvolily platformu TUYA, patří například HAMA, LIDL, LEDVANCE, PHILIPS a mnoho dalších.



Aplikace EMOS GoSmart

Plná lokalizace a jednoduché užívání

Aplikace EMOS GoSmart umožňuje jednoduché ovládání všech zařízení chytré domácnosti prostřednictvím vašeho mobilního telefonu či tabletu s operačním systémem **Android** nebo **iOS**. Díky dokonalé lokalizaci s ní budete komunikovat ve svém rodném jazyce.



Chytré ovládání vašeho domova

Chytré ovládání vaší domácnosti



Ovládejte více zařízení



Připojte se odkudkoliv chcete

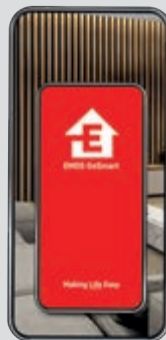

Vytvářejte a používejte inteligentní scénáře



Sdílejte jedním klepnutím s vaší rodinou



Bez složitých nastavení vám aplikace **EMOS GoSmart** poskytne vždy aktuální přehled o dění ve vašem domově a umožní pohodlné ovládání všech chytrých zařízení na dálku.



PLNÁ LOKALIZACE

Díky plné lokalizaci budete s aplikací komunikovat svým rodným jazykem.



JEDNODUCHÉ OVLÁDÁNÍ

Nemusíte se obávat komplikovaného ovládání aplikace. Zvládne ji každý.



CHYTRÉ SCÉNÁŘE

Nechte své produkty mezi sebou spolupracovat díky chytrým scénářům.



SPRÁVA ZAŘÍZENÍ

Všechna zařízení chytré domácnosti můžete ovládat s aplikací odkudkoliv.



CHYTRÁ UPOZORNĚNÍ

Aplikace vás upozorní na dění ve vaší domácnosti pomocí upozornění.

EMOS GoSmart je zde, aby udělal váš život příjemnější, bezpečnější a pohodlnější.



Wi-Fi protokol

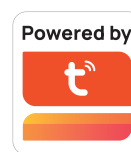

Wi-Fi protokol se připojí k internetu přes router, který dokáže realizovat vzdálené ovládání a monitorování. Je to ideální protokol pro chytrá zařízení, která potřebují velkou šířku pásma, jako jsou bezpečnostní kamery, videotelefony a videozvonky.

Výhody

- možnost přenášet obraz i zvuk
- jednodušší instalace a snadné použití
- nižší pořizovací cena
- není potřeba rozbočovač, komunikuje přímo s routerem
- kompatibilní s většinou smart zařízení na trhu

Nevýhody

- vyšší spotřeba energie (náročná na malé bateriové zařízení)
- možnost rušení signálu z jiných elektrických zařízení, okolních sítí nebo fyzických překážek, které mohou vést k problémům s výkonem
- při připojení velkého množství zařízení, může dojít ke zpomalení přenosové rychlosti

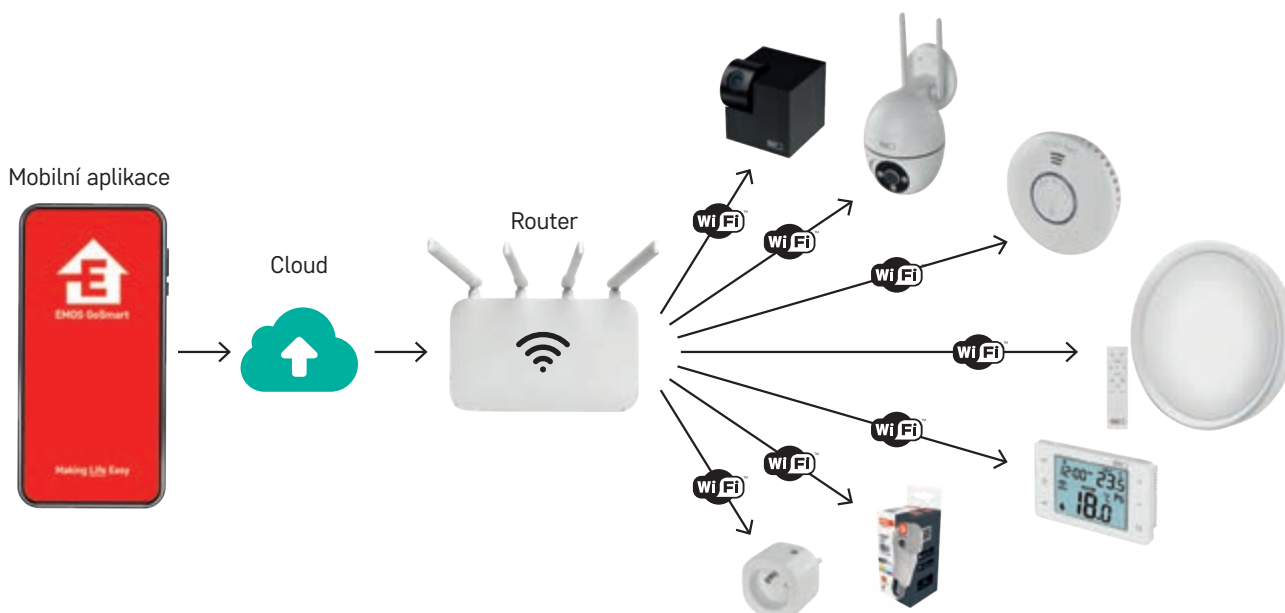

ZigBee protokol



ZigBee

3.0



Jedná se o nízkoenergetický bezdrátový komunikační protokol krátkého dosahu, který se používá hlavně pro připojení senzorů, detektorů a jiných nenáročných zařízení chytré domácnosti. Protokol Zigbee může podporovat velké množství zařízení a lze jej propojit prostřednictvím síťové topologie.

Výhody

- nízká spotřeba energie
- dlouhá životnost baterie
- možnost mesh komunikace v rámci sítě, tj. signál „přeskakuje“ z jednoho zařízení na druhé a umožňuje komunikace na větší vzdálenosti
- podpora velkého množství zařízení v síti
- otevřený standart – kompatibilita se zařízeními různých výrobců

Nevýhody

- vyšší pořizovací cena
- nutnost pořízení připojovací Zigbee brány (H5001)
- není možný obrazový a zvukový přenos

Mobilní aplikace

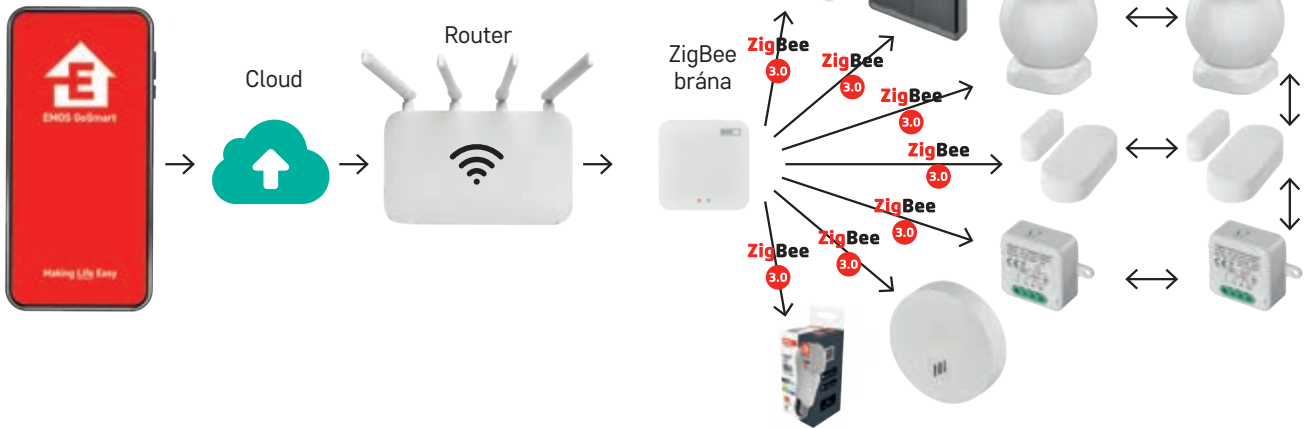

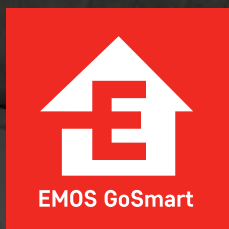

Svítidla

Nastavte si světelné podmínky tak, aby co nejvíce odpovídaly vaší aktuální činnosti a náladě. S chytrým telefonem, hlasovým asistentem nebo pomocí vašeho dálkového ovladače můžete ovládat světla v celém domě či bytě, včetně regulace jasu i barvy světla.

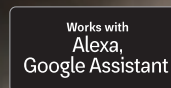
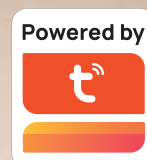
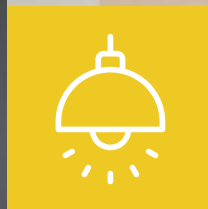

GoSmart LED svítidlo WIFI

Moderní chytré svítidlo budete pohodlně ovládat z aplikace v chytrém telefonu nebo pomocí dálkového ovladače. Nastavíte si barvu světla i jeho intenzitu tak, abyste si vždy vytvořili dokonalou atmosféru.

- možnost propojení s jinými zařízeními chytré domácnosti
- plynulé stmívání, nastavení barvy světla
- funkce časovače a nočního osvětlení



GoSmart LED svítidlo ILVI 30W

- náhrada za žárovku: 110 W
- krytí: IP20
- světelný tok: 1 800 lm
- teplota chromatičnosti: 2 700–6 500 K
- typ difuzoru: mléčný
- rozměr: průměr 400 × 70 mm
- možnost stmívání



Obecné číslo
ZM5191
EAN 8592920122570

GoSmart LED svítidlo ILVI 45W

- náhrada za žárovku: 160 W
- krytí: IP20
- světelný tok: 2 700 lm
- teplota chromatičnosti: 2 700–6 500 K
- typ difuzoru: mléčný
- rozměr: průměr 500 × 70 mm
- možnost stmívání



Obecné číslo
ZM5192
EAN 8592920122587



**EMOS®**

A brand of Legrand

Vánoční osvětlení

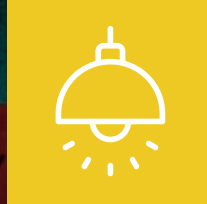

Dopřejte si snadné ovládání a nastavení osvětlení vánočního stromku, venkovní výzdoby nebo interiéru vašeho domu. Využijte nastavení různých scén, animací nebo změn barev světla a přizpůsobte osvětlení vašim potřebám.

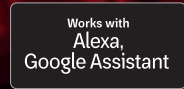

GoSmart LED vánoční řetěz CLASSIC

Chytré LED vánoční řetězy EMOS GoSmart s technologií WIFI dokáží rozzářit Vánoce všemi barvami. Skrze aplikaci v mobilním telefonu si lze nastavit barvu i funkci časovače. Díky voděodolnosti IP44 si můžete bez starostí užívat osvětlení jak doma, tak i venku.

- až 64 světelných modů
- ovládání pomocí aplikace EMOS GoSmart prostřednictvím vašeho mobilního telefonu
- funkce časovače, která zajistí zapnutí a vypnutí osvětlení ve stanovenou dobu
- synchronizace s hudbou - řetěz bude blikat do rytmu hudby díky intergovanému mikrofonu



GoSmart LED vánoční řetěz CLASSIC 8 m RGB

- rozměr: 8 m
- použití: venkovní i vnitřní
- typ napájení: síťový adaptér



Obecné číslo
D4ZR01
EAN 8592920121702

GoSmart LED vánoční řetěz CLASSIC 12 m RGB

- rozměr: 12 m
- použití: venkovní i vnitřní
- typ napájení: síťový adaptér

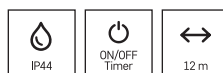

Obecné číslo
D4ZR02
EAN 8592920121726

GoSmart LED vánoční řetěz CLASSIC 18 m RGB

- rozměr: 18 m
- použití: venkovní i vnitřní
- typ napájení: síťový adaptér

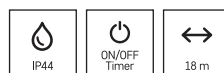

Obecné číslo
D4ZR03
EAN 8592920121740

GoSmart LED vánoční řetěz CLASSIC 24 m RGB

- rozměr: 24 m
- použití: venkovní i vnitřní
- typ napájení: síťový adaptér

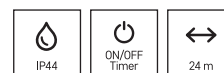

Obecné číslo
D4ZR04
EAN 8592920121764



Žárovky

Chytré žárovky se stanou vaším klíčem k domácí automatizaci. Vytvářejte si scény a využijte nastavení osvětlení v domácnosti, od stmívání až po různé barevné tóny světla. Vytvořte si příjemnou atmosféru a dopřejte své domácnosti nejen kvalitní, ale navíc i chytré osvětlení.

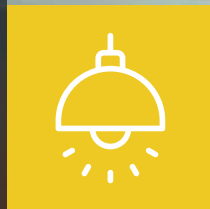

GoSmart LED žárovky WIFI

Chytré WIFI žárovky můžete ovládat pomocí mobilní aplikace. Žárovky umožňují párování do skupin a nastavení různých vlastností, jako je barva a intenzita světla, dle vašich představ.

- ovládání pomocí aplikace v mobilním telefonu
- možnost párování více žárovek do skupin
- možnost stmívání i změny barvy světla
- věrohodné podání RGB barev



DIMMABLE
10% - 100%

CCT

RGB

GoSmart LED žárovka A60 9W E27 RGB

- světelný tok: 806 lm
- teplota chromatičnosti: 2 700–6 500 K
- úhel vyzařování: 200°
- kompatibilita: EMOS GoSmart, TUYA, LIDL, Smartlife, otevřený systém



Obecné číslo
ZQW514R

EAN 8592920120125

GoSmart LED žárovka A60 11W E27 RGB

- světelný tok: 1050 lm
- teplota chromatičnosti: 2 700–6 500 K
- úhel vyzařování: 200°
- kompatibilita: EMOS GoSmart, TUYA, LIDL, Smartlife, otevřený systém



Obecné číslo
ZQW515R

EAN 8592920120156

GoSmart LED žárovka A60 14W E27 RGB

- světelný tok: 1400 lm
- teplota chromatičnosti: 2 700–6 500 K
- úhel vyzařování: 200°
- kompatibilita: EMOS GoSmart, TUYA, LIDL, Smartlife, otevřený systém



Obecné číslo
ZQW516R

EAN 8592920120187

GoSmart LED žárovka CANDLE 4,8W E14 RGB

- světelný tok: 470 lm
- teplota chromatičnosti: 2 700–6 500 K
- úhel vyzařování: 180°
- kompatibilita: EMOS GoSmart, TUYA, LIDL, Smartlife, otevřený systém



Obecné číslo
ZQW322R

EAN 8592920120217

GoSmart LED žárovka MR16 4,8W GU10 RGB

- světelný tok: 400 lm
- teplota chromatičnosti: 2 700–6 500 K
- úhel vyzařování: 120°
- kompatibilita: EMOS GoSmart, TUYA, LIDL, Smartlife, otevřený systém



Obecné číslo
ZQW832R

EAN 8592920120248

Powered by

Download on the
App StoreGET IT ON
Google PlayWorks with
Alexa,
Google Assistant

GoSmart LED žárovky ZigBee

Chytré ZigBee žárovky můžete ovládat pomocí mobilní aplikace. Žárovky umožňují párování do skupin a nastavení různých vlastností, jako je barva a intenzita světla, dle vašich představ.

- ovládání pomocí aplikace v mobilním telefonu
- možnost párování více žárovek do skupin
- možnost stmívání i změny barvy světla
- věrohodné podání RGB barev



ZigBee

3.0

DIMMABLE
10% - 100%

CCT

RGB

GoSmart LED žárovka A60 9W E27 RGB

- světelný tok: 806 lm
- teplota chromatičnosti: 2 700–6 500 K
- úhel vyzařování: 200°
- kompatibilita: EMOS GoSmart, TUYA, LIDL, Smartlife, otevřený systém



Obecné číslo
ZQZ514R

EAN 85929201211078

GoSmart LED žárovka A60 11W E27 RGB

- světelný tok: 1050 lm
- teplota chromatičnosti: 2 700–6 500 K
- úhel vyzařování: 200°
- kompatibilita: EMOS GoSmart, TUYA, LIDL, Smartlife, otevřený systém



Obecné číslo
ZQZ515R

EAN 85929201211108

GoSmart LED žárovka A60 14W E27 RGB

- světelný tok: 1400 lm
- teplota chromatičnosti: 2 700–6 500 K
- úhel vyzařování: 200°
- kompatibilita: EMOS GoSmart, TUYA, LIDL, Smartlife, otevřený systém



Obecné číslo
ZQZ516R

EAN 85929201211139

GoSmart LED žárovka CANDLE 4,8W E14 RGB

- světelný tok: 470 lm
- teplota chromatičnosti: 2 700–6 500 K
- úhel vyzařování: 180°
- kompatibilita: EMOS GoSmart, TUYA, LIDL, Smartlife, otevřený systém



Obecné číslo
ZQZ322R

EAN 85929201211160

GoSmart LED žárovka MR16 4,8W GU10 RGB

- světelný tok: 400 lm
- teplota chromatičnosti: 2 700–6 500 K
- úhel vyzařování: 120°
- kompatibilita: EMOS GoSmart, TUYA, LIDL, Smartlife, otevřený systém



Obecné číslo
ZQZ832R

EAN 85929201211191



LED pásky

Vytvořte si jedinečnou atmosféru ve vašem interiéru a získajte úplnou kontrolu nad svým osvětlením. Monitorujte spotřebu energie, vytvářejte si různé scény a animace a nastavujte barvy světla a úroveň jasu podle vašich potřeb.

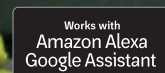
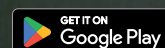
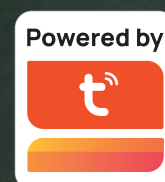

GoSmart LED pásky WIFI

Pomocí chytrých LED pásků EMOS GoSmart s technologií WIFI můžete dát vašemu interiéru ten správný jas i barvu. Díky mobilní aplikaci nebo dálkovému ovladači máte ovládání neustále po ruce. LED pásky jsou výborným řešením jak pro osvětlení celého pokoje, tak i zvýrazněním estetických prvků.

- ovládání pomocí dálkového ovladače nebo aplikace v mobilním telefonu
- možnost stmívání i změny barev RGB

GoSmart LED pásek 11 W 2 m RGB

- příkon: 11 W
- světelný tok: 750 lm
- teplota chromatičnosti: 2 700 K
- kompatibilita: EMOS GoSmart, Tuya, Lidl, Smartlife



Obecné číslo
ZPW218R
EAN 8592920120446

GoSmart LED pásek 21 W 5 m RGB

- příkon: 21 W
- světelný tok: 1 450 lm
- teplota chromatičnosti: 2 700 K
- kompatibilita: EMOS GoSmart, Tuya, Lidl, Smartlife



Obecné číslo
ZPW518R
EAN 8592920120460



DIMMABLE
10% - 100%

CCT

RGB

3
YEARS
WARRANTY



ZigBee brány

Rozšiřte svou chytrou domácnost o další senzory a produkty. Se ZigBee bránou je pohodlně připojíte a můžete je využít pro nastavení automatizací. Malé bezdrátové snímače mohou fungovat několik let na jedinou baterii díky nízké spotřebě ZigBee protokolu.



GoSmart Multifunkční ZigBee brána

ZigBee brána bude plnit funkci základní jednotky pro chytrou domácnost a zajistí připojení dalších senzorů a produktů do jednoho centrálně ovládaného celku. Umožní nastavení jejich automatizací.

- komunikační protokoly Wi-Fi/ZigBee 3.0/BLE/SigMesh
- jednoduchá instalace a propojení s ostatními senzory a produkty
- miniaturní rozměry

GoSmart Multifunkční ZigBee brána IP-1000Z

- maximální počet připojených produktů: 50
- kompatibilita: EMOS GoSmart, TUYA, LIDL, Smartlife, Otevřený systém
- protokol: Wi-Fi/ZigBee 3.0/BLE/SigMesh
- párování: automatické, manuální
- použití: automatizace
- počet ovládacích tlačítek: 1
- napájení: 5 V DC/1,0 A

Obecné číslo
H5001
EAN 8592920118627



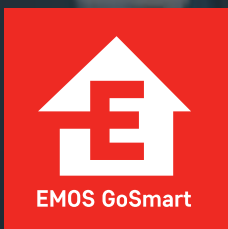

Scénické ovladače

Ovládejte jediným tlačítkem více domácích elektrických zařízení nebo světel najednou. S tímto sofistikovaným typem vypínačů můžete naprogramovat různé scény nebo nastavení světelných efektů a pak je jednoduše aktivovat.



ZigBee

3.0



GoSmart Přenosný ZigBee ovladač scén IP-2001ZW

- kompatibilita: EMOS GoSmart, TUYA, LIDL, Smartlife, otevřený systém
- protokol: ZigBee 3.0
- párování: automatické, manuální
- použití: automatizace
- počet ovládacích tlačítek: 1
- napájení: CR 2430 3 V

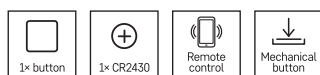

**Obecné číslo
H5011**

EAN 8592920121221



GoSmart Přenosný ZigBee ovladač scén IP-2002ZW

- kompatibilita: EMOS GoSmart, TUYA, LIDL, Smartlife, otevřený systém
- protokol: ZigBee 3.0
- párování: automatické, manuální
- použití: automatizace
- počet ovládacích tlačítek: 2
- napájení: CR 2430 3 V

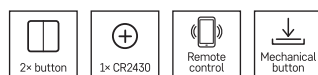

**Obecné číslo
H5012**

EAN 8592920121474



GoSmart Přenosný ZigBee ovladač scén IP-2004ZW

- kompatibilita: EMOS GoSmart, TUYA, LIDL, Smartlife, otevřený systém
- protokol: ZigBee 3.0
- párování: automatické, manuální
- použití: automatizace
- počet ovládacích tlačítek: 4
- napájení: CR 2430 3 V



**Obecné číslo
H5013**

EAN 8592920121498



Jak fungují?

Scénické ovladače propojíte s ostatními zařízeními chytré domácnosti pomocí ZigBee brány připojené k vaší domácí WIFI síti. Pomocí mobilní aplikace EMOS GoSmart pak nastavíte jednotlivé scény. Pro každou ze tří poloh tlačítka (jedno stisknutí, dvojklik, podržení) můžete nastavit speciální funkci. Začalo svítit slunce a venkovní teplota vzrostla? Zmáčknutím jediného tlačítka můžete najednou vypnout osvětlení v pokoji, stáhnout předokenní rolety i aktivovat zvlhčovač vzduchu.

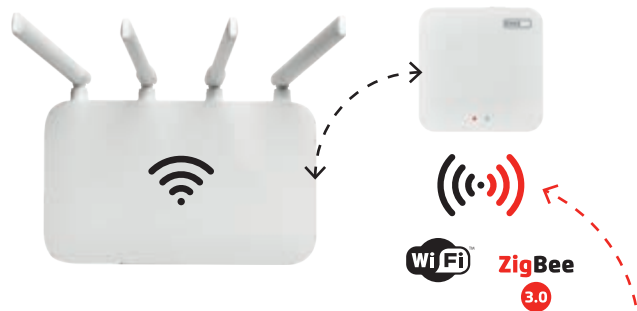
**ZigBee**
3.0**GoSmart
Přenosný ZigBee ovladač scén
IP-2001ZB**

- kompatibilita: EMOS GoSmart, TUYA, LIDL, Smartlife, otevřený systém
- protokol: ZigBee 3.0
- párování: automatické, manuální
- použití: automatizace
- počet ovládacích tlačítek: 1
- napájení: CR 2430 3 V

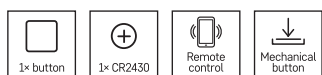
**Obecné číslo
H5014**

EAN 8592920121511

**GoSmart
Přenosný ZigBee ovladač scén
IP-2002ZB**

- kompatibilita: EMOS GoSmart, TUYA, LIDL, Smartlife, otevřený systém
- protokol: ZigBee 3.0
- párování: automatické, manuální
- použití: automatizace
- počet ovládacích tlačítek: 2
- napájení: CR 2430 3 V

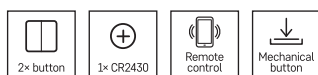
**Obecné číslo
H5015**

EAN 8592920121535

**GoSmart
Přenosný ZigBee ovladač scén
IP-2004ZB**

- kompatibilita: EMOS GoSmart, TUYA, LIDL, Smartlife, otevřený systém
- protokol: ZigBee 3.0
- párování: automatické, manuální
- použití: automatizace
- počet ovládacích tlačítek: 4
- napájení: CR 2430 3 V

**Obecné číslo
H5016**

EAN 8592920121559



Moduly

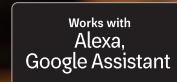
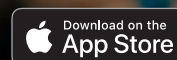
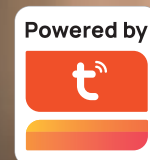
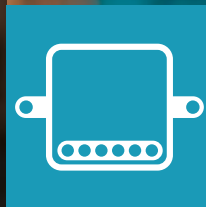

Chytré moduly jsou malé rozměrem a snadno je připojíte pod klasický vypínač do instalační krabičky bez nutnosti vyměnit své staré vypínače, které ladí s interiérem domácnosti. Získejte tak hlavní výhody chytrých zařízení.

Malá velikost a velký efekt. To jsou naše spínací a stmívací moduly, díky kterým můžete ovládat osvětlení ve vaší domácnosti pomocí mobilní aplikace. Nastavíte si tak intenzitu svícení i např. čas jejich zapnutí nebo vypnutí.

NEW



ZigBee
3.0

Jednoduchá instalace



- připojení pomocí ZigBee nebo Wi-Fi protokolu
- varianty pro nulový i beznulový vodič v místě zapojení
- 1 nebo 2 kanálový modul, který si vyberete podle toho, jaký vypínač chcete proměnit na chytrý (jednovypínač/ dvouvypínač)
- ovládání manuálně, pomocí mobilní aplikace EMOS GoSmart nebo hlasovými asistenty Amazon Alexa a Google Assistant

GoSmart spínací modul IP-2101SZ, Zigbee, 1-kanálový

- kompatibilita: EMOS GoSmart, TUYA, LIDL, Smartlife, Otevřený systém
- protokol: Zigbee 3.0
- párování: automatické, manuální
- počet ovládacích tlačítek: 1
- napájení: 230 V~/50 Hz, max. 0,3 W
- použití: vnitřní



ZigBee
3.0

Obecné číslo
H5101
EAN 8592920126066

GoSmart spínací modul IP-2102SZ, Zigbee, 2-kanálový

- kompatibilita: EMOS GoSmart, TUYA, LIDL, Smartlife, Otevřený systém
- protokol: Zigbee 3.0
- párování: automatické, manuální
- počet ovládacích tlačítek: 1
- napájení: 230 V~/50 Hz, max. 0,3 W
- použití: vnitřní



ZigBee
3.0

Obecné číslo
H5102
EAN 8592920126042



ZigBee

3.0

No Neutral

GoSmart spínací modul IP-2103SZ, ZigBee, 1-kanalový, bez nulového vodiče

- kompatibilita: EMOS GoSmart, TUYA, LIDL, Smartlife, Otevřený systém
- protokol: Zigbee 3.0
- párování: automatické, manuální
- počet ovládacích tlačítek: 1
- napájení: 230 V~/50 Hz, max. 0,3 W
- použití: vnitřní

Obecné číslo H5103

EAN 8592920126028



ZigBee

3.0

No Neutral

GoSmart spínací modul IP-2104SZ, ZigBee, 2-kanalový, bez nulového vodiče

- kompatibilita: EMOS GoSmart, TUYA, LIDL, Smartlife, Otevřený systém
- protokol: Zigbee 3.0
- párování: automatické, manuální
- počet ovládacích tlačítek: 1
- napájení: 230 V~/50 Hz, max. 0,3 W
- použití: vnitřní

Obecné číslo H5104

EAN 8592920126004



Wi-Fi

GoSmart spínací modul IP-2102SW, WI-FI, 1-kanalový

- kompatibilita: EMOS GoSmart, TUYA, LIDL, Smartlife, Otevřený systém
- protokol: Wi-Fi/Zigbee 3.0/BLE/SigMesh
- párování: automatické, manuální
- počet ovládacích tlačítek: 1
- napájení: 230 V~/50 Hz, max. 0,3 W
- použití: vnitřní

Obecné číslo H5105

EAN 8592920125984



Wi-Fi

GoSmart spínací modul IP-2101SW, WI-FI, 2-kanalový

- kompatibilita: EMOS GoSmart, TUYA, LIDL, Smartlife, Otevřený systém
- protokol: Wi-Fi/Zigbee 3.0/BLE/SigMesh
- párování: automatické, manuální
- počet ovládacích tlačítek: 1
- napájení: 230 V~/50 Hz, max. 0,3 W
- použití: vnitřní

Obecné číslo H5106

EAN 8592920125960



ZigBee

3.0

GoSmart stmívací modul IP-2111DZ, ZigBee, 1-kanalový

- kompatibilita: EMOS GoSmart, TUYA, LIDL, Smartlife, Otevřený systém
- protokol: Zigbee 3.0
- párování: automatické, manuální
- použití: vnitřní
- počet ovládacích tlačítek: 1
- napájení: 230 V~/50 Hz, max. 0,3 W

Obecné číslo H5107

EAN 8592920125946



ZigBee

3.0

GoSmart stmívací modul IP-2112DZ, ZigBee, 2-kanalový

- kompatibilita: EMOS GoSmart, TUYA, LIDL, Smartlife, Otevřený systém
- protokol: Zigbee 3.0
- párování: automatické, manuální
- použití: vnitřní
- počet ovládacích tlačítek: 1
- napájení: 230 V~/50 Hz, max. 0,3 W

Obecné číslo H5108

EAN 8592920125922



ZigBee

3.0

GoSmart motorický modul IP-2121CZ, ZigBee, 1-kanalový

- kompatibilita: EMOS GoSmart, TUYA, LIDL, Smartlife, Otevřený systém
- protokol: Zigbee 3.0
- párování: automatické, manuální
- použití: vnitřní
- počet ovládacích tlačítek: 1
- napájení: 230 V~/50 Hz, max. 0,3 W

Obecné číslo H5109

EAN 8592920125908



ZigBee

3.0

GoSmart motorický modul IP-2122CZ, ZigBee, 2-kanalový

- kompatibilita: EMOS GoSmart, TUYA, LIDL, Smartlife, Otevřený systém
- protokol: Zigbee 3.0
- párování: automatické, manuální
- použití: vnitřní
- počet ovládacích tlačítek: 1
- napájení: 230 V~/50 Hz, max. 0,3 W

Obecné číslo H5110

EAN 8592920125885



ZigBee

3.0

GoSmart garážový modul IP-2131SW

- kompatibilita: EMOS GoSmart, TUYA, LIDL, Smartlife, Otevřený systém
- protokol: Wi-Fi/BLE
- párování: automatické, manuální
- použití: vnitřní
- počet ovládacích tlačítek: 1
- napájení: 230 V~/50 Hz, max. 0,3 W

Obecné číslo H5111

EAN 8592920132326



Senzory

Odhalte jakýkoli pohyb či neobvyklou aktivitu v reálném čase díky chytrým senzorům, které vám navíc ihned prostřednictvím aplikace EMOS GoSmart odešlou oznámení na vaše mobilní zařízení.

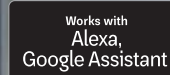
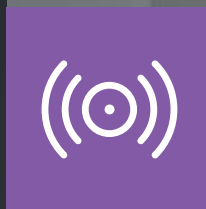

GoSmart pohybové čidlo a dveřní senzor

Vstupte do bezpečnější a energeticky úspornější budoucnosti s našim kompaktním a všestranným chytrým pohybovým čidlem. Díky okamžité detekci pohybu, záznamům pohybu a možnosti automatizace vám již nic neunikne.

- okamžité upozornění a oznámení v mobilní aplikaci
- přesná detekce pohybu na vzdálenost až 8 m a v úhlu 90°
- aktivace zařízení na základě pohybu

GoSmart pohybové čidlo IP-2210Z ZigBee

- detekční dosah: 8 m
- detekční úhel: 90°
- krytí: IP20
- napájení: 1× CR123A (3 V)
- prodejní obal: 1 ks, krabička

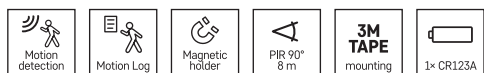

Obecné číslo
H5020

EAN 8592920128749

NEW ZigBee
3.0

Chytrý dveřní senzor je inovativní zařízení k zajištění vaší bezpečnosti a pohodlí v každodenním životě. Už nebudete muset myslet na to, zda jste ve vašem domě skutečně zavřeli okna a dveře.

- možnost zapojení do automatizací domácnosti, např. rozsvícení světel při vstupu do místnosti
- možnost tvorby statistik otevírání/zavírání sledovaného objektu
- identifikace neobvyklých situací
- snadná montáž díky příslušenství v balení
- kompaktní rozměry a velký dosah senzoru

GoSmart dveřní senzor IP-2011Z ZigBee

- krytí: IP20
- napájení: 1× CR2032 (3 V)
- prodejní obal: 1 ks, krabička



Obecné číslo
H5021

EAN 8592920128732



IP kamery venkovní

Ať už odjíždíte na dovolenou nebo se jen chystáte do práce, můžete se spolehnout, že váš domov zůstane v bezpečí. Chytré kamery ho pohlídají za vás. Na jakoukoliv podezřelou aktivitu v jeho okolí vás ihned upozorní prostřednictvím aplikace EMOS GoSmart.

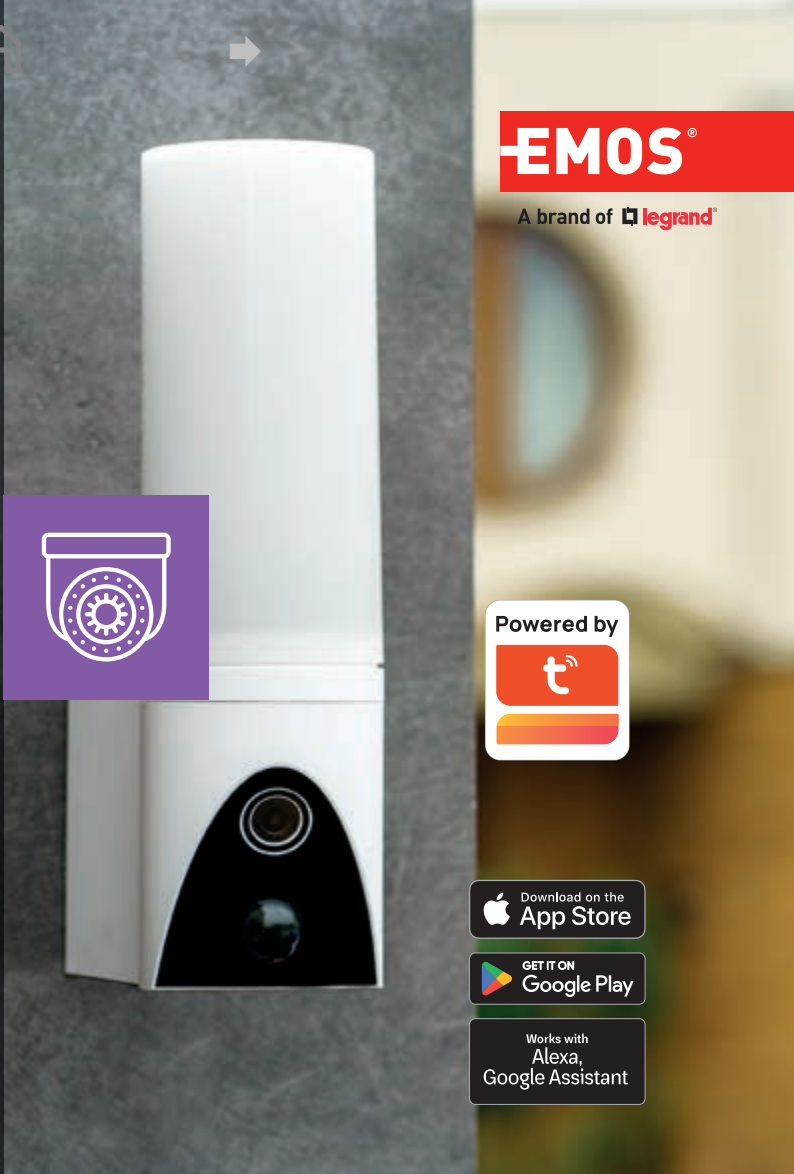

GoSmart kamera IP-310 TORCH W / B

NEW



Elegantní osvětlení o nastavitelné intenzitě svícení až do 1 200 lm s integrovanou kamerou se širokoúhlým otočným objektivem zajistí dokonalé osvětlení požadovaného prostoru i přehled o dění na něm.

- 2 v 1 – voděodolná bezpečnostní kamera a elegantní osvětlení
- full HD rozlišení obrazu a rotace kamery v jedné ose
- zabudovaná bezpečnostní siréna o hlasitosti až 120 dB
- změna intenzity světla
- nastavení zony detekce pohybu
- detekce a sledování pohybu

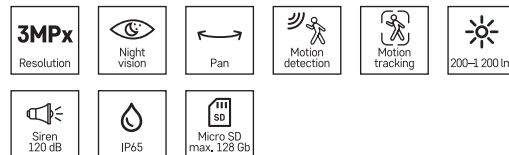

GoSmart kamera IP-310 TORCH White

- noční vidění: ano, 4x IR LED + bílá LED
- krytí: IP65
- detekce pohybu
- kompatibilita: EMOS GoSmart, TUYA, LIDL, Smartlife, Otevřený systém
- protokol: Wi-Fi
- hlasová komunikace: obousměrná



GoSmart kamera IP-310 TORCH Black

- noční vidění: ano, 4x IR LED + bílá LED
- krytí: IP65
- detekce pohybu
- kompatibilita: EMOS GoSmart, TUYA, LIDL, Smartlife, Otevřený systém
- protokol: Wi-Fi
- hlasová komunikace: obousměrná



Obecné číslo
H4064
EAN 8592920129036

Obecné číslo
H4065
EAN 8592920129050



REJSTŘÍK

G1110 148	ZB2224 45	ZD2243 112	ZM3412 83
G1120 149	ZB2414 46	ZD2323 114	ZM3412 83
G1125 149	ZB3114 37	ZD2333 114	ZM3413 83
G1130 149	ZB3124 37	ZD2343 114	ZM3413 83
G1150 149	ZB3214 44	ZD2432 117	ZM3415 64
G1160 149	ZB3224 44	ZD2442 117	ZM3416 64
G1180 148	ZB3524 42	ZD2452 117	ZM3418 64
G1190 148	ZC0105 133	ZD3121 98	ZM4121 84
G1210 148	ZC0106 133	ZD3122 98	ZM4122 84
G1240 149	ZC0108 132	ZD3221 99	ZM4123 84
Z73113..... 157	ZC0109 132	ZD3222 99	ZM4124 84
Z73114..... 157	ZC0110 132	ZG112S 142	ZM4311 88
Z73123..... 157	ZC0111 132	ZG121S 143	ZM4312 88
Z73124..... 157	ZC0114 134	ZG122S 143	ZM4313 88
Z73133..... 157	ZC0116 134	ZG131S 144	ZM4314 88
Z73134..... 157	ZC0117 134	ZG132S 144	ZM4321 84
Z73215..... 156	ZD1124 104	ZG151S 146	ZM4322 84
Z73216..... 156	ZD1125 104	ZG161S 145	ZM4323 84
Z73225..... 156	ZD1134 104	ZG162S 145	ZM4324 84
Z73226..... 156	ZD1135 104	ZG165S 145	ZM4325 84
Z73235..... 156	ZD1144 104	ZG166S 145	ZM4328 85
Z73236..... 156	ZD1145 104	ZG172S 147	ZM4329 85
ZAL192..... 34	ZD1154 104	ZM1120 92	ZM4400 82
ZAL382..... 34	ZD1155 104	ZM1121 92	ZM4401 82
ZAL382..... 35	ZD1223 106	ZM1122 92	ZM5123 68
ZALAP 35	ZD1233 106	ZM1400 90	ZM5125 80
ZALAP 35	ZD1243 106	ZM1401 90	ZM5133 68
ZALAR 35	ZD1323 108	ZM1402 91	ZM5135 80
ZALAS 35	ZD1333 108	ZM1403 91	ZM5143 68
ZALAS 35	ZD1343 108	ZM1404 90	ZM5145 80
ZALL..... 34	ZD1432 116	ZM1405 90	ZM5153 68
ZALT..... 34	ZD1442 116	ZM1406 91	ZM5155 80
ZALX 34	ZD1452 116	ZM1407 91	ZM5162 63
ZB1114 36	ZD2124 110	ZM3010 89	ZM5163 63
ZB1124 36	ZD2125 110	ZM3020 89	ZM5165 56
ZB1214 44	ZD2134 110	ZM3130 86	ZM5166 56
ZB1223 44	ZD2135 110	ZM3131 87	ZM5167 57
ZB1224 44	ZD2144 110	ZM3230 86	ZM5168 59
ZB1524 42	ZD2145 110	ZM3231 87	ZM5169 59
ZB2114 38	ZD2154 110	ZM3405 65	ZM5171 55
ZB2124 38	ZD2155 110	ZM3406 65	ZM5172 55
ZB2154 39	ZD2223 112	ZM3407 65	ZM5173 55
ZB2214 45	ZD2233 112	ZM3408 65	ZM5191 61



ZM5192	61	ZO0704	128	ZS2511.	20	ZT1621E.	126
ZM5233	70	ZR1433	36	ZS2520.	18	ZT1631.	126
ZM5243	70	ZR1532	41	ZS2521.	20	ZT3020.	129
ZM5253	70	ZR1642	40	ZS2530.	18	ZT3120.	129
ZM5333	72	ZR2212	37	ZS2531.	20	ZT3220.	129
ZM5343	72	ZR5410	43	ZS2540.	18	ZT4320.	127
ZM5353	72	ZR9001	47	ZS2541.	20	ZT4420.	127
ZM5432	94	ZR9002	47	ZS2612.	14	ZT4520.	127
ZM5442	94	ZR9010	47	ZS2622.	14	ZU083	122
ZM5452	94	ZR9011	47	ZS2632.	14	ZU133	122
ZM6123	74	ZR9020	47	ZS2642.	14	ZU166	123
ZM6125	81	ZR9021	47	ZS2652.	15	ZU225	123
ZM6133	74	ZR9034	47	ZS2662.	15	ZU310.6.	120
ZM6135	81	ZR9035	47	ZS2672.	15	ZU310.9.	120
ZM6143	74	ZR9036	47	ZS2712.	16	ZU310.12	120
ZM6145	81	ZR9041	47	ZS2722.	16	ZU315.6.	120
ZM6153	74	ZR9310	135	ZS2732.	16	ZU315.9.	120
ZM6155	81	ZS2110.	138	ZS2742.	16	ZU315.12	120
ZM6233	76	ZS2120.	138	ZS2812.	29	ZU320.6.	121
ZM6243	76	ZS2130.	138	ZS2822.	29	ZU320.9.	121
ZM6253	76	ZS2140.	138	ZS2832.	29	ZU320.12	121
ZM6333	78	ZS2213.	22	ZS2910.	19	ZU9001	124
ZM6343	78	ZS2221.2	27	ZS2911.	21	ZU9002	124
ZM6353	78	ZS2223.	22	ZS2920.	19	ZU9003	124
ZM6432	95	ZS2231.2	27	ZS2921.	21	ZU9004	124
ZM6442	95	ZS2233.	22	ZS2930.	19	ZU9005	124
ZM6452	95	ZS2243.	22	ZS2931.	21	ZU9902	124
ZM7150	66	ZS2313.	23	ZS2940.	19	ZV1112	102
ZM7151	66	ZS2323.	23	ZS2941.	21	ZV1122	102
ZM7152	66	ZS2333.	23	ZS3322.	28	ZV1132	102
ZM7153	67	ZS2343.	23	ZS3332.	28	ZV1142	102
ZM7154	67	ZS2413.	10	ZS3342.	28	ZV1152	102
ZM7155	67	ZS2423.	10	ZS3360F.	26	ZV1160	100
ZN1110	136	ZS2433.	10	ZS3360S	26	ZV1161	101
ZN1111	137	ZS2443.	12	ZS9010.	24	ZV2112	103
ZN1112	137	ZS2443A	13	ZS9020.	24	ZV2122	103
ZN1210	136	ZS2453.	12	ZS9030.	24	ZV2132	103
ZN1211	137	ZS2453A	13	ZS9510.	24	ZV2142	103
ZN1310	135	ZS2463.	12	ZT1040.	126	ZV2152	103
ZN1311	137	ZS2463A	13	ZT1521.	126	ZZ409BD	150
ZO0303	128	ZS2473.	12	ZT1521E.	126	ZZ1435T.	150
ZO0304	128	ZS2473A	13	ZT1531.	126	ZZ2055T.	150
ZO0504	128	ZS2510.	18	ZT1621.	126	ZZ3070T.	150



Making Life Easy

EMOS spol. s r.o.
Lipnická 2844
750 02 Přerov
Česká republika

e-mail: objednavky@emos.cz
tel.: +420 581 261 270-272
fax: +420 581 701 332

www.emos.eu

Y11102

